

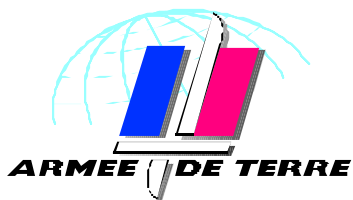

AIDE MEMOIRE DU CHEF DE SECTION D'INFANTERIE



APPROUVE LE : document de travail



SOMMAIRE

- I – TACTIQUE**
- II – COOPERATION INTERARMES**
- III – ARMEMENT**
- IV – OPTRONIQUE**
- V – TRANSMISSIONS**
- VI – NBC**
- VII – RENSEIGNEMENT**
- VIII – LOGISTIQUE**
- IX – SANTE**
- X – COMPORTEMENTS ET
ADMINISTRATION**
- XI – LANGUES**

I – TACTIQUE

1 – MISSIONS

2 – SYMBOLES ET REPRESENTATIONS

3 – CHECK POINT

4 – CONTROLE DES FOULES

5 – EVACUATION DE RESSORTISSANTS

6 – RECUEIL

7 – CONSIGNES LATTA

1 - MISSIONS

SECTIONS VAB/X10P

LES MISSIONS DE SURETE	LES MISSIONS OFFENSIVES
<ul style="list-style-type: none"> • Eclairer • Reconnaître (un point ou un axe) • Surveiller • Couvrir, flanc-garder 	<ul style="list-style-type: none"> • Harceler • Fixer • Neutraliser, réduire, détruire • Appuyer, soutenir • Prendre, préciser, maintenir le CTC • Contre-attaquer • S'emparer, conquérir un objectif
LES MISSIONS DEFENSIVES	LES MISSIONS COMMUNES
<ul style="list-style-type: none"> • Interdire, défendre ferme • Contrôler une zone • Rompre le contact • Recueillir 	<ul style="list-style-type: none"> • Escorter un convoi • Surveiller un itinéraire

LES PROCEDES DE COMBAT	CADRE D'EMPLOI DE LA CIE
<ul style="list-style-type: none"> • Détruire par embuscade 	<ul style="list-style-type: none"> • Freiner, • Harceler, • Couvrir, flanc-garder.
<ul style="list-style-type: none"> • Détruire par <ul style="list-style-type: none"> - assaut - coup de main 	<ul style="list-style-type: none"> • Attaquer, • Contre-attaquer, • Détruire, réduire, • S'emparer de, conquérir.
<ul style="list-style-type: none"> • Le poste de surveillance 	<ul style="list-style-type: none"> • Contrôler, • Surveiller, • Couvrir.
<ul style="list-style-type: none"> • Le poste de combat 	<ul style="list-style-type: none"> • Interdire, • Défendre,
<ul style="list-style-type: none"> • Réagir à une embuscade 	<ul style="list-style-type: none"> • Reconnaissance offensive
<ul style="list-style-type: none"> • L'infiltration 	<ul style="list-style-type: none"> • S'emparer de, conquérir • Détruire (action préliminaire)

SECTION MILAN

MISSIONS DE SURETE	MISSIONS OFFENSIVES	MISSIONS DEFENSIVES
SURVEILLER COUVRIR FLANC-GARDER	SOUTENIR APPUYER	FREINER INTERDIRE – BARRER DEFENDRE

SECTION HOT

BARRER une direction

SURVEILLER

APPUYER

SRR

MISSIONS DE SURETE	MISSIONS OFFENSIVES
Eclairer Surveiller Couvrir Flanc-garder	Prendre, préciser, maintenir le contact Reconnaître Harceler
MISSIONS DEFENSIVES	MISSIONS PARTICULIERES
Marquer Jalonner Barrer Boucler Recueillir	Guider Prendre ou rétablir la liaison Escorter

Patrouilles SRR

LES MISSIONS DE SURETE		LES MISSIONS OFFENSIVES	
ACCP	ACMP	ACCP	ACMP
Eclairer Surveiller	Eclairer Surveiller Couvrir	Reconnaître Harceler Détruire	Reconnaître Harceler Détruire Soutenir Harceler
LES MISSIONS DEFENSIVES		LES MISSIONS PARTICULIERES	
ACCP	ACMP	ACCP	ACMP
Marquer Jalonner Détruire	Marquer Jalonner Barrer détruire	Guider Prendre ou rétablir la liaison Escorter	Guider Prendre ou rétablir la liaison Escorter

GROUPE

GROUPE DE VOLTIGE	
<u>Missions</u> <ul style="list-style-type: none"> • Eclairer • Reconnaître un point • Surveiller • S'emparer de • Défendre un point • Appuyer, soutenir • Couvrir • Rompre le contact 	<u>Procédés de combat</u> <ul style="list-style-type: none"> • La patrouille • le poste de surveillance • La reconnaissance d'une maison • L'assaut • L'embuscade • Le bouchon antichar • Le poste de combat
GROUPE ANTICHAR	
<ul style="list-style-type: none"> • Surveiller • Détruire 	

MISSIONS DU TRINOME :

surveiller

éclairer

appuyer

neutraliser-détruire

assurer la liaison

porter un message

CONSEILS PRATIQUES

pouvant venir en complément du règlement mais ne le remplaçant pas et ne le contredisant jamais

Actes élémentaires de la section sur VAB

RADIO

- Discipline TRANS absolue et lutte contre les émissions permanentes
- Formatage ordres et CR
- Mots code signifiant « je suis en appui » et « je vous appelle sur RSO section »
- Un SUB ne se justifie jamais à la radio
- Commandement au fanion
- Tout noter ce qui se dit à la radio

Signaux de coordination à portée de main (foulard, PN2A, TL...)

Driller les hommes à faciliter le débarquement des chefs (radios...)

FORMATIONS

- La bataille est exceptionnelle ainsi que la double colonne. DQP utiliser colonne.
- En cas de franchissement de découvert en bataille, attention au FCHT des crêtes

COMMENT FIXER DISTANCE ENTRE VAB ?

- Pouvoir vous appuyer réciproquement
- Dispersion suffisante (sûreté)
- Commander à vue DQP

PLACE DU CDS

- En tête si vous n'êtes pas au contact
- En 2^e position si risque majeur

RYTHME

- Traiter à la 12.7 sans manœuvrer un ENI résiduel non blindé valeur équipe
- Donner position de l'ENI avec méridien ou parallèle

PROBLEMES AUTO

- Réparable en interne section, laisser le SOA avec consignes pour rejoindre
- Evacuation laisser pilote, tireur 12.7 et un CDE et ceux qui ne tiennent pas dans les autres VHL

Sous le feu, meilleure protection en terrain ouvert = la vitesse

Penser aux appuis extérieurs en cas de mauvaise prise de contact avec l'ENI

FACE AU DANGER AERIEN MEILLEURE PROTECTION

- Immobilisme hors piste si non décelé
- Vitesse si décelé + LATTÀ 12.7

ORDRE DE TIR D'URGENCE EN VAB

- « Les x, nature de l'objectif, direction, distance, répartition, feu »
- Ne pas hésiter à faire un tir de concentration

Place des hommes dans le VAB : AT4 et MINIMI EMD effectuer débarquement partiel

Drill des pilotes capital sur le VAB

MISSIONS

ECLAIRER ET RECONNAÎTRE UN AXE

Progression en appui mutuel : commander DQP le CDG de tête a la voix. DPIP précis + rênes courtes. Utilisation jumelles. Bonds inférieurs ou égaux à la distance d'appui possible à l'arme de bord.

Ambiance sûreté avec impératif de vitesse (*différent de déplacement en ambiance vitesse = rouler jusqu'à une limite en deçà de laquelle il n'y a pas d'ENI*)

- Adapter la formation au terrain
- Ne vous mettez pas en tete
- Progressez en appui mutuel

Ambiance sûreté

- Le contact a été pris et la sûreté prime toute notion de délai
- Essayer d'aborder les compartiments de terrain dangereux avec un maximum de moyens d'observation
- Débarquer dès que possible

Prendre et préciser le contact

- Coordination avec le SOA
- Avoir des signaux de position clairs
Drill defilements
Manœuvrer a pied sans oublier les vab
- Les rapprocher DQP pour plus d'efficacité
- Penser aux positions de recharge des VAB
- Ne pas les laisser sans sûreté rapprochée
- Le chef de bord du VAB (CDS ou CDG) débarque sous le feu par l'arrière du VHL ! ...

REDUIRE UNE RESISTANCE LOCALISEE

- Pas de manœuvre section pour le binôme au coin du bois traiter à la 12.7
- Se faire guider et renseigner en permanence par le SOA
- Ne pas oublier de se poser les deux questions clefs
 - L'eni est-il à ma peinture ?
 - Y a t il de l'eni en profondeur ?

APPUYER ET FIXER

- Guider par radio le débordement des voisins
- Drill defilements
- Changements de position des vab
- Penser à la portée de vos armes de bord qui peuvent appuyer, voire couvrir au plus loin, notamment en localité en prenant une rue en enfilade
- Gestion des munitions pour les 12.7

S'EMPARER DE – CONQUERIR

Savoir en permanence et précisément où est l'appui. Se faire guider
Coordination précise et claire
Penser a garder arme AC si char dans la profondeur après assaut
Penser appui ART notamment FUM

Attention a la coordination quand deux sections montent simultanément a l'assaut
Si vous êtes désigné leader, vous devez donner des ordres à l'autre CDS
Appuis mutuels

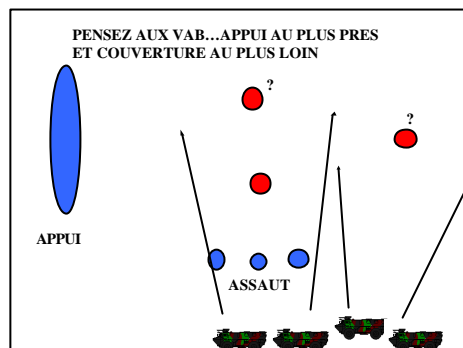
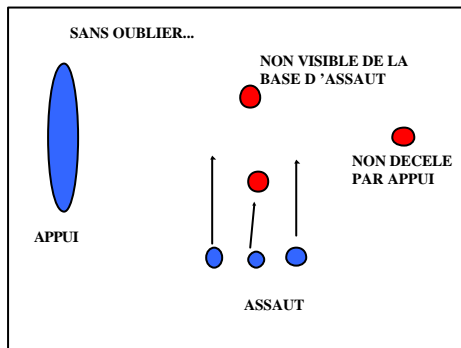
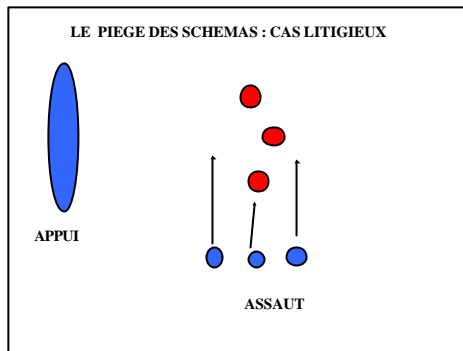
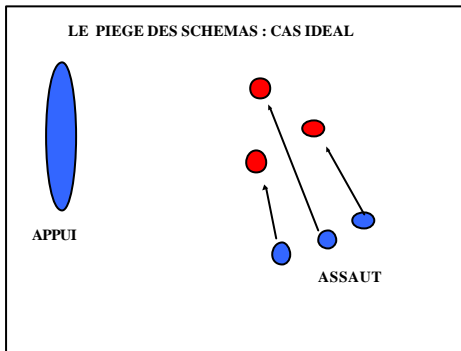

L'EMBUSCADE

Comprendre l'esprit de la mission / s'agit-il de détruire, harceler, freiner... et face à quel type d'eni ? (log, section de cbt...)

Que peut faire l'eni en réaction à **mon** embuscade ? (débarquer assaut, assaut de survie, contournement, accélération, appui à partir de sa position...) et mettre la couverture en conséquence. Jamais d'im passe sur la couverture.

Doubler voire tripler les coups

RECUEILLIR

Contact chef à chef (au moins SOA)

Tout le monde passe par le même point : axe unique.

Code de reconnaissance et double annonce radio de l'arrivée (5' puis 1')

MISSIONS DEFENSIVES

Ne pas oublier d'aborder la position avec toute la section et de jeter dans la foulée un dispositif sommaire

De nuit mieux vaut des groupes resserrés éloignés que l'inverse. Souci du détail dans les ordres (lumières, tenues pour dormir, délais d'alerte, mots d'ordres, prises de contact avec les voisins (section du régiment ou de la brigade voisine éventuellement)

Toujours un élément réservé. Si pas ou plus possible : CR CDU

Creuser DQP

En FRN envoyer SOA reco position future si besoin

Allonge ! Mettre arme devant champ de tir correspondant à ses capacités !

Camouflage contrôlable si délais par SOA

Discipline de feu

Appuis (RCTC) : feux, FUM, ECL

Tirs repères (affuts m3...)

Eviter crêtes (aspirateurs à obus) et préférer contre pentes

Positions de rechange

Tirs croisés et commandement du tir

Gestion du sommeil : tous ceux dont l'éveil n'est pas indispensable à la mission dorment (au moins un binôme éveillé) sans oublier l'écoute radio. Attaque imminente réveil de 50% effectif. Attaque réalisée : 100%. Mais réactivité réelle des dormeurs.

Tout le monde connaît activités patrouilles amies en temps réel.

Se faire fixer par CDU et fixer aux CDG ligne d'ouverture du feu à l'initiative.

LOCALITE

PN2A et foulards de couleurs. Cyalumes pour la nuit. Papier alu. Craie. Maglight toujours sur l'homme. Barbelés sur les EB. Camouflage des EB. Sacs à terre.

Piliers pour soutenir plafonds

Attention armes en espace confiné

Coordination précise des secteurs de tir (pas d'intervalle)

Grillage contre les grenades. Tôle huilée dans escalier (toboggan pour le défenseur, obstacle pour l'attaquant).

Voir sans être vu (rideaux en nylon...)

Ne jamais s'enfermer. Armoire remplie bonne protection

Utiliser les maisons qui ont les plus petites ouvertures. Paysages plats = caves ;

Attention dangers eau, gaz, électricité, fils électriques qui tombent dans la rue, sur les EB...

Tenue adaptée pour assaut. Sacs de grenades. Bcp mun.

Utilisation fum

Liaisons autres sections en def comme en off

Utilisation te sur toits, immeubles (pool aux ordres d'un cadre)

Jamais EB isole

Rappels pièges en permanence

Ne pas oublier réseau souterrain (égouts...)

SOUTENIR

Choisir formation CDS en tête permettant d'intervenir au plus vite

Toujours une rocade d'écart avec section soutenue. Poignée d'éventail pour réserve cie.

Force de proposition

Contact chef à chef si RRI appuyée par section soutenue

Savoir en permanence la position de tous les amis : les noter.

INFILTRATION

Sûreté à l'arrêt est l'affaire de tous, tous azimuts

Fuir les points caractéristiques ou les franchir le plus vite possible (axes)

Renouveler sans cesse points de regroupement

Cas non conformes : personnel égaré, axe tenu, blessé, accident, rencontre civils, réfugiés ou ressortissants demandant aide, rencontre patrouille isolée, rencontre animal sauvage,

MONTAGNE

Fond de sac

Contourner obstacles

Un seul cri « attention pierre »

Ne jamais jalonner avec des hommes

Toujours couverts car risque crevasse

Météo

Troupe peu entraînée = 300m/h











Prendre en compte site – soleil – altitude dans la conduite et l'application des tirs.

2 – SYMBOLES ET REPRESENTATION

21 – GENERALITES

Indicateur	Description
Æ	Equipe/équipage
•	Equipe
••	Groupe
•••	Section
	Compagnie
	Bataillon
	Régiment/Groupement
X	Brigade
X X	Division
X X X	Corps d'armée
	Groupement de forces

72 – UNITES

TYPE D'UNITE	Symboles	TYPE D'UNITE	Symboles
UNITE D'INFANTERIE MOTORISEE		INFANTERIE SUR VBCI	
UNITE D'INFANTERIE MECANISEE		UNITE BLINDEE A ROUES	
UNITE D'INFANTERIE MOTORISEE		UNITE BLINDEE CHENILLEE	
UNITE D'INFANTERIE DE MONTAGNE		UNITE BLINDEE CHENILLEE AEROPORTEE	
UNITE D'INFANTERIE AEROPORTEE		UNITE BLINDEE A ROUES – AEROPORTEE	
INFANTERIE DE MARINE MOTORISEE			

UNITE ANTICHAR		UNITE DE RECONNAISSANCE TERRESTRE	
UNITE ANTICHARS MOTORISEE		UNITE DE RECONNAISSANCE BLINDEE	
UNITE ALAT HELICOPTERES		UNITE DE RECONNAISSANCE MOTORISEE	
UNITE DU GENIE		UNITE DE RECONNAISSANCE SUR BLINDE A ROUES	
UNITE DE GENIE COMBAT		UNITE DES TRANSMISSIONS	
UNITE DU GENIE COMBAT AEROPORTE		SOUTIEN AU COMBAT ADMINISTRATION	
UNITE DU GENIE COMBAT BLINDE MECANISE		SOUTIEN AU COMBAT - SANTE	
UNITE DU GENIE COMBAT MOTORISE		<u>Formes et couleurs des symboles</u> 	
UNITE DU GENIE COMBAT DE MONTAGNE			
UNITE D'ARTILLERIE DE CAMPAGNE - OBUSIER / CANON			
UNITE D'ARTILLERIE BLINDEE AUTOMOTEUR			
UNITE D'ARTILLERIE AEROPORTEE			
UNITE D'ARTILLERIE DE MONTAGNE			

23 - LES REPRESENTATIONS GRAPHIQUES

- Les lignes

L1 _____ L1

- Les limites

_____ XX _____

- Les zones



- Les directions



- Les axes

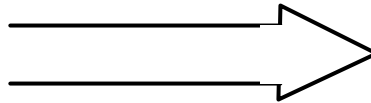

- Les missions

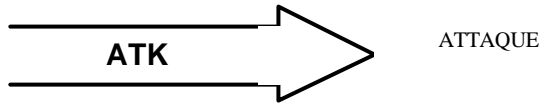

- Les obstacles

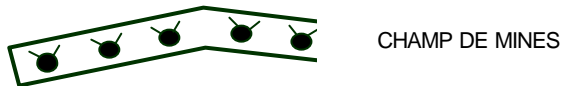

- Les mouvements

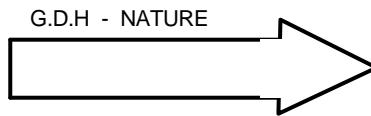

- Les dispositifs

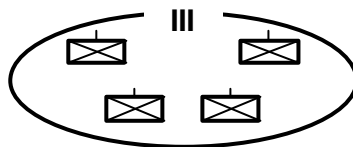

Le tracé

Il positionne les données dans le temps

- en traits pleins : actuel ou réel.
- en tirets : futur, envisagé, planifié ou supposé.

Exemple : Limites entre deux brigades AMI

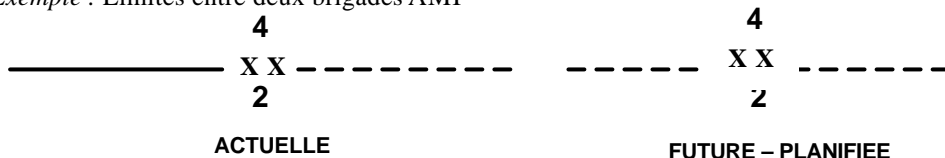

Données simulées

Le caractère simulé des données est matérialisé par l'adjonction d'un « V » renversé et tireté à l'extrémité ou sur la partie supérieure de la représentation graphique

Exemple : Données simulées

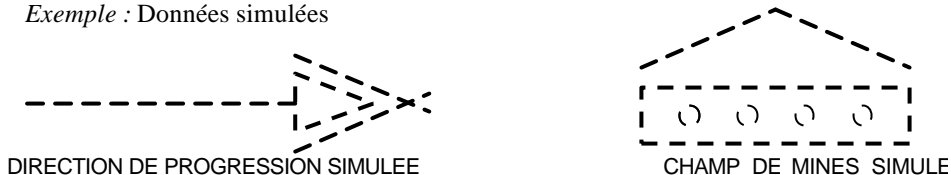

Marques de l'effort

A ce jour la marque de l'effort décidé par le chef au cours d'une manœuvre est une représentation purement nationale. Elle est représentée par le noircissement de la pointe de la flèche qui indique la mission, la direction ou l'axe de progression des unités.

Exemple : Marque d'effort

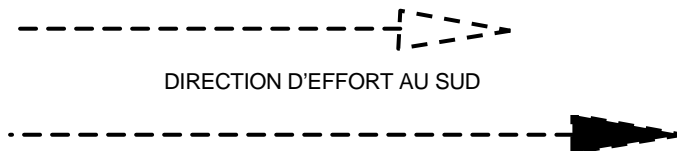



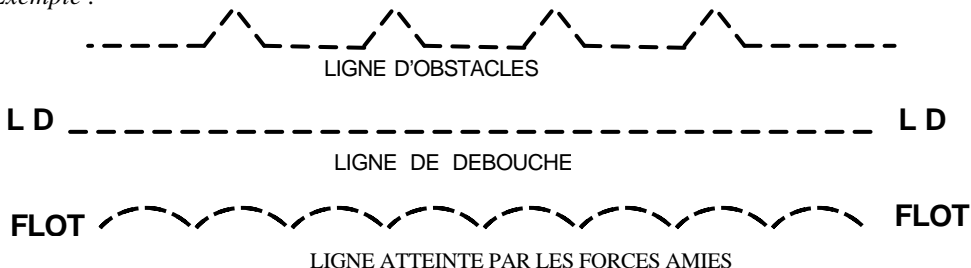

Les lignes particulières

Exemple :















LES SYMBOLES GENIE (REF. APP 6 => COULEUR VIOLET)

361 - Les unités







blindé	mécanisé	motorisé	reco.	générique
				

362 - Les mines et matériels

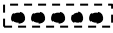
AC EFD	AC	AC DISP	AP	AP EFD	inconnue
					
EBG	MPG	poseur de mines	vhl pont	VAB	MFRD
					

363 - Les obstacles et OT





- Obstacles minés :

					
Champ de mines	simulé	réalisé	planifié	mines dispersables	bouchon



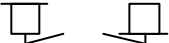

- Abattis :

- Obstruction et démolition :







- Organisation du terrain :

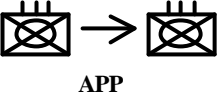
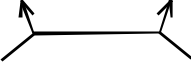

enfouissement	emplacement	abris enterré/en surface	fossé AC préparé/réalisé
			



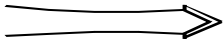

- Etat des travaux

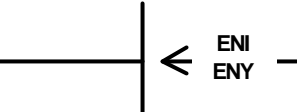
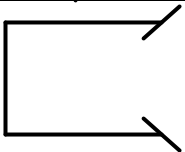
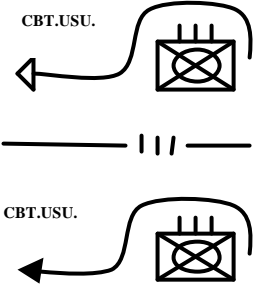
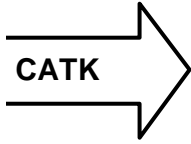

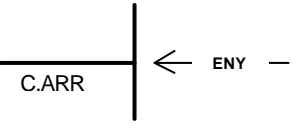

planifié	préparé état 1	préparé état 2	réalisé
			

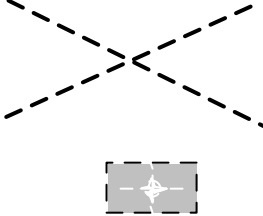
24 - REPRESENTATION DES MISSIONS, DES MANOEUVRES ET DES SITUATIONS

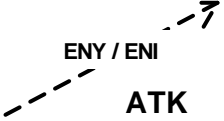
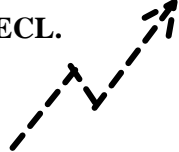
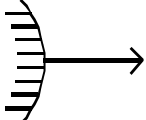
<p style="text-align: center;"><u>Appuyer (to (fire) support)</u></p> <p>1) Apporter une aide à une autre unité, spontanément ou sur ordre, par le mouvement ou par le feu. 2) Action d'un groupement ou d'un détachement qui aide, couvre, élargit ou soutient la manœuvre d'un autre élément en comportant le plus souvent la fourniture de feux.</p>	 <p style="text-align: center;">APP</p>
<p style="text-align: center;"><u>Appuyer par feux directs</u></p> <p>Action tactique permettant à un élément de manœuvre de prendre une position sur le champ de bataille à partir de laquelle il peut engager un ennemi par un tir direct. L'élément de manœuvre ne tente aucun mouvement pour capturer les forces ennemies ou s'emparer du terrain qu'elles occupent.</p>	
<p style="text-align: center;"><u>Assaut (assault)</u></p> <p>Bond final de l'attaque ayant pour but l'irruption dans la position ennemie et l'abordage au corps à corps. N.B : La notion d'assaut est traduite par une flèche assortie du sigle. La pointe de la flèche doit indiquer la position de l'ennemi à assaillir.</p>	 <p style="text-align: center;">ASL</p>
<p style="text-align: center;"><u>Attaquer</u></p> <p>Acte essentiel de la manœuvre offensive visant par la combinaison du feu et du mouvement, soit à détruire un ennemi déterminé soit à le chasser des zones qu'il occupe en lui infligeant le plus de pertes possibles. N.B : La notion d'attaque est traduite par une flèche assortie du sigle. Quand il y a risque d'ambiguïté le numéro de l'unité qui attaque est indiqué à l'intérieur de la flèche. La base de la flèche correspond au début de l'action. La pointe de la flèche indique la limite de la portée de l'attaque.</p>	 <p style="text-align: center;">ATK</p>
<p style="text-align: center;"><u>Axe d'attaque aérienne</u></p>	 <p style="text-align: center;">ATK</p>
<p style="text-align: center;"><u>Axe d'attaque aéroportée</u></p>	 <p style="text-align: center;">ATK</p>
<p style="text-align: center;"><u>Axe d'attaque d'hélicoptère d'attaque</u></p>	 <p style="text-align: center;">ATK</p>
<p style="text-align: center;"><u>Axe principal d'attaque</u></p>	

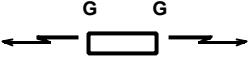
<p style="text-align: center;"><u>Axe d'effort</u></p> <p>Ligne idéale suivant laquelle le chef entend mener son action pour atteindre un objectif. Les axes d'effort successifs d'une unité doivent contribuer à maintenir celle-ci sur la direction qui lui a été fixée.</p>	
<p style="text-align: center;"><u>Barrer</u></p> <p>Arrêter un ennemi progressant sur une direction (ou itinéraire) donnée</p>	
<p style="text-align: center;"><u>Canaliser</u></p> <p>Mission visant à restreindre les opérations dans une zone étroite par l'utilisation d'obstacles, de feux et/ou de manœuvres ou par la mise en place d'unités.</p>	
<p style="text-align: center;"><u>Combat d'usure</u></p> <p>N.B : Ce graphisme traduit toutes les occasions comportant l'idée de causer des pertes à l'ennemi en cédant du terrain (freinage – jalonnement). Le sigle de l'unité qui mène le combat est placé dans la grande boucle à l'endroit où celui-ci commence. Le trait ondulé parcourt longitudinalement la zone d'engagement de l'unité. La pointe de la flèche marque l'endroit où cesse la mission; elle est donc tournée vers les amis. Le petit triangle plein indique l'effort.</p>	
<p style="text-align: center;"><u>Contre-attaquer (to counter-attack)</u></p> <p>Forme d'opération offensive durant laquelle une attaque par toute ou partie d'une force défensive est conduite contre une force assaillante ENI, ayant pour but soit de reprendre du terrain perdu, soit d'isoler ou de détruire les unités de tête ennemies, avec pour objectif général de reprendre l'initiative et d'interdire à l'ennemi attaquant la réalisation de son but ou de ses intentions.</p>	
<p style="text-align: center;"><u>Conquérir (to seize/ to gain) :</u></p> <p>Arracher à l'ennemi un objectif terrain au moyen d'une attaque. Cette mission suppose une résistance ennemie probable.</p>	
<p style="text-align: center;"><u>Contrôler une zone (to secure an area)</u></p> <p>Interdire à l'ennemi la libre circulation à l'intérieur d'une zone : D'une part, en décelant et en surveillant toute infiltration ou MVT. à l'intérieur de cette zone. D'autre part, en agissant contre les personnels ou mobiles jugés indésirables.</p>	
<p style="text-align: center;"><u>Coup d'arrêt</u></p> <p>Déclencher par surprise une action à base de feux sur une formation ennemie en mouvement offensif pour briser son élan et lui imposer un arrêt tout en lui infligeant le maximum de pertes. Un coup d'arrêt est, par essence, temporaire.</p>	

<p><u>Coup de main (coup de main attack)</u> Action brève et violente, effectuée par surprise sur un objectif nettement déterminé et de dimensions restreintes.</p>	
<p><u>Couvrir (to cover)</u> Prendre l'ensemble des mesures actives ou passives pour s'opposer à une action éventuelle de l'ennemi pouvant menacer le déroulement de l'action principale amie, à l'échelon considéré.</p>	
<p><u>Défendre (to defend) :</u> Forme de la manœuvre d'arrêt visant à interdire à l'ennemi de franchir une ligne ou de s'emparer d'une zone. <u>Défense ferme</u> : Forme de manœuvre défensive visant à interdire à l'ennemi de franchir une ligne ou de s'emparer d'une zone.</p>	
<p><u>Détruire (to destroy)</u> 1) Mission réalisée dans le but de rendre une force ennemie physiquement inapte au combat à moins qu'elle ne soit reconstituée. 2) Endommager un objectif à un point tel qu'il ne peut fonctionner comme prévu ni être remis en état de fonctionnement sans qu'il soit entièrement reconstruit. Dans le cadre des missions de l'aviation, la destruction nécessite une neutralisation/destruction de la force ennemie dans une proportion de 70%. Pour l'artillerie, elle nécessite une neutralisation/destruction de la force ENI de 30%.</p>	
<p><u>Direction principale d'attaque amie</u></p>	
<p><u>Direction d'attaque ennemie</u></p>	
<p><u>Eclairer (to scout)</u> Rechercher du renseignement sans engager le combat pour contribuer à la sûreté rapprochée d'une force.</p>	
<p><u>Embuscade (ambush)</u> .Attaque surprise par le feu à partir de positions dissimulées contre un ennemi en mouvement ou temporairement arrêté.</p>	

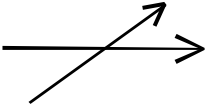
<p align="center"><u>Escorter (to escort) :</u></p> <p>Accompagner et protéger une autre force ou un convoi.</p>	
<p align="center"><u>Flanc garder (to flank-guard)</u></p> <p>Renseigner et couvrir, de façon fixe ou mobile, la formation considérée et, éventuellement, assurer la liaison avec les unités voisines</p>	
<p align="center"><u>Fixer (to fix)</u></p> <p>1) Mission visant à empêcher l'ennemi de déplacer une partie de ses forces à partir d'un endroit donné et/ou pendant une période déterminée en le retenant ou en l'encerclant pour qu'il ne puisse se replier et mener des opérations ailleurs.</p> <p>2) Mettre en place des obstacles valorisés par des feux planifiés pour ralentir un attaquant dans les limites d'une zone déterminée, normalement la zone d'engagement.</p>	
<p align="center"><u>Freiner</u></p> <p>Ralentir la progression ennemie sur une direction ou dans une zone par l'action de détachements mobiles, par des feux et par des obstacles.</p>	<p>J. 1800Z</p>  <p align="center">FRN.</p> <p>J. 0800 Z</p>
<p align="center"><u>Harceler (to harrass) :</u></p> <p>Restreindre l'activité ennemie dans une zone ou sur un itinéraire défini et créer un climat d'insécurité. Le harcèlement peut être obtenu par le feu, par des coups de main et des embuscades ou encore par des obstacles battus ou non.</p>	
<p align="center"><u>Infiltration (infiltration)</u></p> <p>Mode d'action offensif ayant pour but d'introduire au sein, ou autour du dispositif ennemi, un certain volume de forces, en évitant d'être repéré.</p> <p><u>INF</u> : Il s'agit de déceler les intervalles existants dans le dispositif ennemi, puis de progresser en sûreté dans ces intervalles en utilisant le terrain ou en profitant des conditions de visibilité réduite (nuit, brouillard), vers une zone déterminée pour se saisir d'un objectif par surprise, mener une action de force ou de renseignement.</p>	 <p align="center">INFILT.</p>
<p align="center"><u>Interdire (to deny)</u></p> <p>Détourner, désorganiser, retarder ou détruire le potentiel militaire de surface de l'ennemi avant que ce potentiel ne puisse être utilisé efficacement contre les forces amies en faisant appel à l'appui-feu et à la manœuvre.</p> <p>1) Empêcher par tous les moyens l'utilisation d'une zone, d'un itinéraire ou d'une voie d'approche.</p> <p>2) Action visant à empêcher, gêner ou retarder l'utilisation d'une zone ou d'un itinéraire par les forces ennemies.</p>	

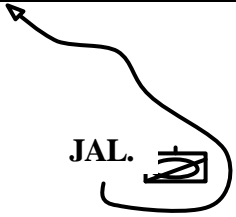
<p style="text-align: center;"><u>Jalonner</u></p> <p>Action de combat qui consiste à renseigner en permanence sur la progression d'un ennemi en marche en maintenant devant lui des éléments mobiles qui, sans se laisser identifier ni accrocher, saisissent toute occasion de préciser le renseignement et de causer des pertes à l'adversaire.</p>	
--	---

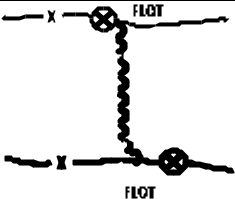
<p style="text-align: center;"><u>Ligne avant des forces amies (FLOT)</u></p> <p>Ligne matérialisant l'ensemble des positions les plus en avant des forces amies à un moment donné. Normalement, elle identifie la position avancée des forces de couverture et de surveillance. La FLOT peut se trouver à la FEBA, au-delà ou proche de celle-ci.</p>	
--	--

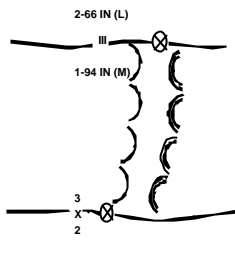

<p style="text-align: center;"><u>Ligne de contact</u></p> <p>Tracés généraux délimitant l'emplacement où deux forces qui s'opposent sont engagées.</p>	
---	--

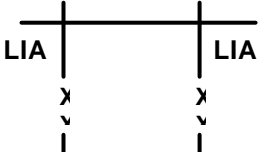
<p style="text-align: center;"><u>Ligne fortifiée</u></p>	
---	--

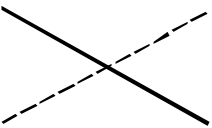

<p style="text-align: center;"><u>Ligne d'identification et d'accueil</u></p>	
---	---

<p style="text-align: center;"><u>Ligne d'obstacles</u></p>	
---	--

<p style="text-align: center;"><u>Neutraliser (to neutralize)</u></p> <p>Lors d'opérations militaires, rendre inefficace ou inutilisable.</p> <ol style="list-style-type: none"> 1) Agir de façon à empêcher le matériel ou le personnel ennemi d'entraver une opération particulière. 2) Désamorcer des mines, des bombes, des missiles et des pièges. 3) Rendre inoffensif tout ce qui a été contaminé par un agent chimique. 	
--	--

<p style="text-align: center;"><u>Objectif</u></p> <p>1) Objet, véhicule, personne, etc. . qui est la cible d'une arme ou d'un système d'armes.</p> <p>2) Lieu géographique, un complexe ou une installation dont la capture ou la destruction par des forces militaires est prévue.</p> <p>3) Dans le cadre du renseignement, pays, zone, installation, agence ou personne faisant l'objet d'opérations de renseignement.</p> <p>4) Une zone désignée et numérotée contre laquelle on prévoit de diriger un tir.</p> <p>5) En artillerie et dans le cadre d'une séquence de tir, un coup au but.</p>	
<p style="text-align: center;"><u>Obstacles routiers, cratères ou ponts détruits</u></p> <p>Barrage ou obstacle (habituellement battu par le feu) utilisé pour arrêter un mouvement ou limiter le profil de la route</p>	
<p style="text-align: center;"><u>Obstacle planifié</u></p> <p>(habituellement utilisé pour fermer une voie de passage sur un fossé antichar ou autres obstacles)</p>	
<p style="text-align: center;"><u>Patrouille (patrol)</u></p> <p>1) Action de combat d'un élément isolé de faible effectif qui se porte dans une zone donnée en vue d'exécuter une mission déterminée (recherche du contact : reconnaissance, observation, liaison, embuscade, capture de prisonnier).</p> <p>2) Elément chargé de mener cette action.</p>	
<p style="text-align: center;"><u>Poste de combat (combat post) :</u></p> <p>Le poste de combat de la section répond aux facteurs généraux suivants :</p> <ul style="list-style-type: none"> - prendre appui si possible sur un obstacle, naturel ou artificiel (points minés, champ de mines) battu par le feu, - offrir des capacités d'observation et de tir dans la profondeur et des possibilités de camouflage aux vues terrestres et aériennes, - être peu accessible aux engins blindés ennemis ou les contraindre à manoeuvrer, - permettre la concentration des trajectoires des feux des différentes armes. 	

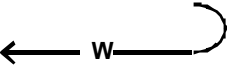
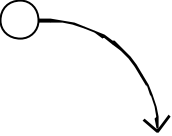
<p align="center"><u>Poste de surveillance (surveillance post) :</u></p> <p>La section s'installe sur un point d'observation ou sur une ligne favorable du terrain, ou encore sur zone. Le chef de section place ses groupes de façon à couvrir tout le secteur à surveiller. Dans les terrains coupés, il complète son dispositif par des patrouilles légères chargées de détecter l'action de l'ennemi dans les zones couvertes.</p> <p>La zone d'action de la section peut atteindre de 1000 à 1500 mètres de front.</p> <p>De nuit, en dépit des moyens d'observation optroniques, dont elle dispose, la section peut être amenée à modifier son dispositif, de manière à ne pas permettre à l'ennemi d'agir à son insu dans certaines zones.</p>	
<p align="center"><u>Prendre le contact (to gain) :</u></p> <p>Action qui consiste, pour les éléments de tête, à engager le feu avec l'ennemi ou à s'infiltrer dans son dispositif en vue de renseigner, de tenir, éventuellement de conquérir les points clés utiles à la poursuite des opérations.</p> <p align="center"><u>Préciser le contact (and to identify contact) :</u></p> <p>Déterminer les points ou les zones où l'ennemi résiste aux actions engagées contre lui, ainsi que les intervalles de son dispositif.</p>	
<p align="center"><u>Réaction à l'embuscade (response to the ambush)</u></p> <p>Il s'agit de soustraire les véhicules et les personnels de la section aux tirs directs de l'ennemi, puis de manoeuvrer à courte portée pour échapper à la destruction et, chaque fois que possible, détruire l'ennemi sur son itinéraire de repli.</p>	
<p align="center"><u>Reconnaître (to recce)</u></p> <p>Aller chercher le renseignement d'ordre tactique ou technique, sur le terrain ou sur l'ennemi, sur un point ou dans une zone donnée, en engageant éventuellement le combat.</p>	
<p align="center"><u>Reconnaître un point particulier (to recce a key feature) :</u></p> <p>Il s'agit, progressant en premier échelon de la compagnie ou isolément, de rechercher le renseignement d'ordre tactique ou technique, sur l'ennemi ou le terrain, sur un point ou dans une zone donnée, en engageant éventuellement le combat.</p>	
<p align="center"><u>Recueillir (to assist the rearward passage of lines) :</u></p> <p>Soutenir à partir d'une zone ou d'une ligne donnée une unité qui se replie, lui permettre le franchissement de son propre dispositif puis la couvrir pendant un certain délai.</p>	

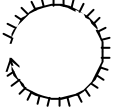
<p align="center"><u>Réduire (to reduce):</u></p> <p>Mettre hors de combat un élément ennemi après l'avoir repéré, identifié et localisé.</p>	
<p align="center"><u>Relève sur position</u></p> <p>Remplacement total ou partiel dans une zone, décidé par l'échelon supérieur, d'une unité par une unité de relève. Les responsabilités des éléments relevés, en ce qui concerne la mission et la zone d'opérations attribuée, sont transférées à l'unité relevante. L'unité relevante poursuit l'opération en cours conformément aux ordres</p>	
<p align="center"><u>(se) Replier</u></p> <p>Opération planifiée par laquelle une force rompt le contact avec une force ennemie et exécute un mouvement rétrograde.</p>	
<p align="center"><u>Rompre le contact (to break contact) :</u></p> <p>Se dérober soi-même au contact de l'ennemi.</p>	
<p align="center"><u>S'emparer de (to secure / to seize)</u></p> <p>Mission consistant à nettoyer une zone désignée et à la contrôler. INF: S'assurer de la possession d'un point ou d'une zone en détruisant, en capturant ou en chassant l'ennemi qui peut l'occuper.</p>	
<p align="center"><u>Soutenir (to support)</u></p> <p>Opération durant laquelle une force engagée suit une force qui mène une opération offensive et l'assiste dans la réalisation de sa mission. Une telle force n'est pas une force de réserve mais elle est engagée à la réalisation de tâches précises</p>	
<p align="center"><u>Surveiller (to conduct a surveillance)</u></p> <p>Mission ou mesure de sûreté ayant pour objet de déceler toute activité de l'ennemi en un point, sur une direction ou dans une zone (surveiller un intervalle) dans le but d'alerter et de renseigner.</p>	
<p align="center"><u>Tenir</u></p> <p>Occuper et défendre un trait caractéristique du terrain pour empêcher l'ennemi de l'occuper ou de l'utiliser.</p>	

Zones de déploiements

Zones organisées ou non permettant à une formation de réaliser un dispositif en vue de son engagement immédiat ou ultérieur. Suivant la proximité de l'engagement et le degré de préparation de l'unité, on distingue :

- **LA ZONE DE DEPLOIEMENT INITIAL (ZDI)** au sein de laquelle l'unité établit ses liens organiques et complète le cas échéant sa mise sur pied de guerre
- **LA ZONE DE DEPLOIEMENT D'ATTENTE (ZDA)** zone intermédiaire éventuelle dont l'occupation correspond au souci de rapprocher le centre de gravité des forces, de la ou des zones d'action éventuelles pour gagner des délais et améliorer les conditions d'engagement
- **LA ZONE DE DEPLOIEMENT ET D'ATTENTE EXTENSION (ZDAE)** : prolongement éventuel de la ZDA permettant de rapprocher les forces de leur zone d'action avant leur déploiement opérationnel
- **LA ZONE DE DEPLOIEMENT OPERATIONNEL (ZDO)** dans laquelle sont préparés et éventuellement pris en sûreté les dispositifs opérationnels et effectués les ultimes reconstitutions le cas échéant.

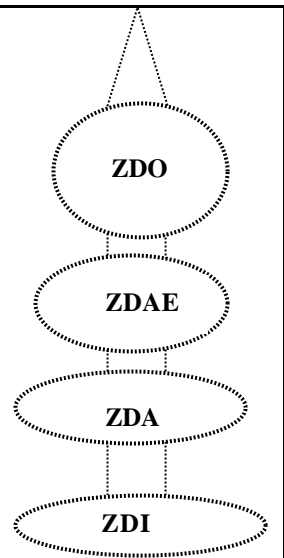

3. CHECK-POINT

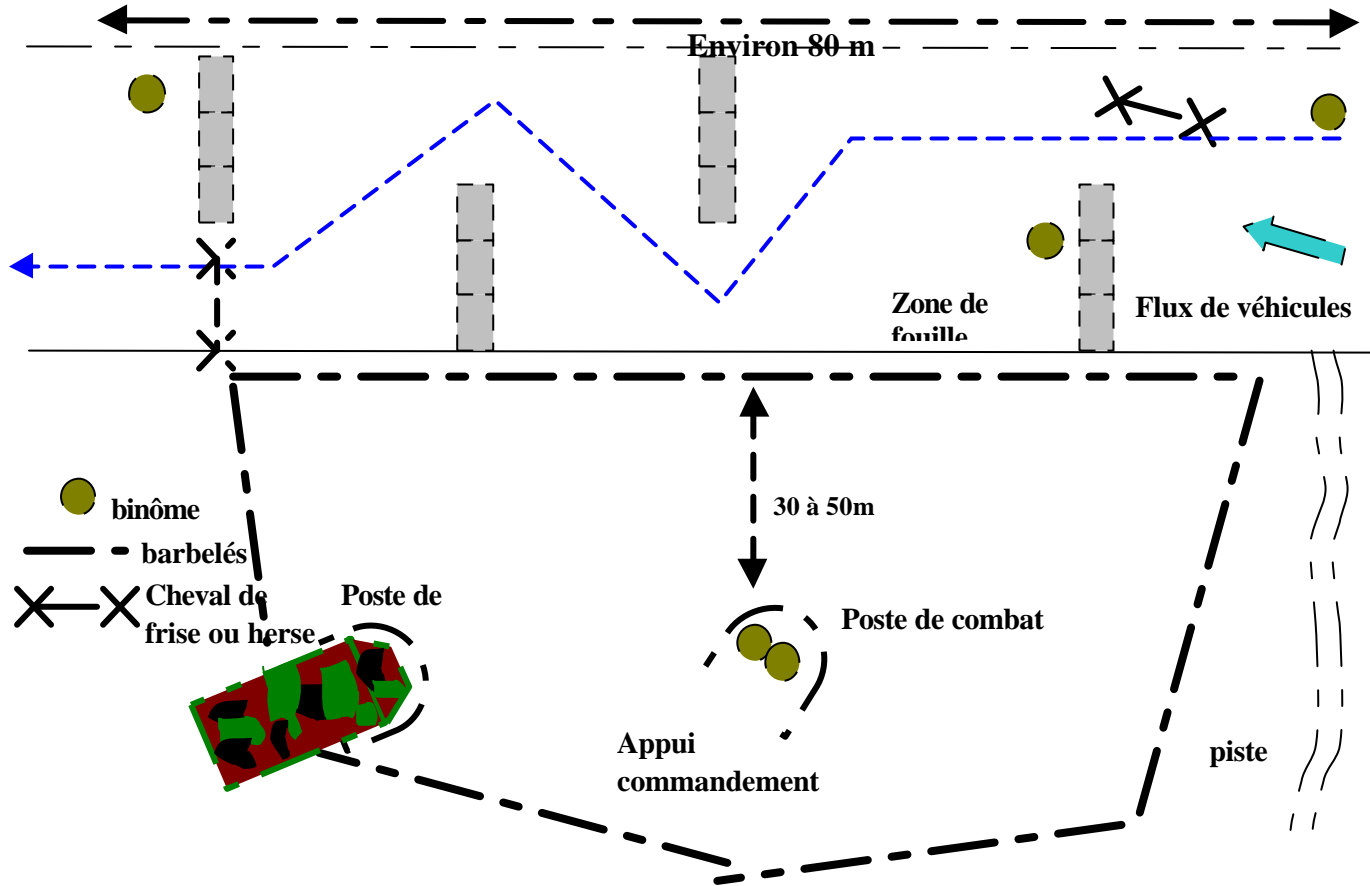

4 – CONTROLE DES FOULES

Le contrôle de foule est un procédé d'exécution du contrôle de zone urbaine au même titre que le check-point, la fouille d'un véhicule ou d'un personnel et s'apparentera le plus souvent à la mission : INTERDIRE A UNE FOULE LE FRANCHISSEMENT D'UN POINT PARTICULIER.

Définition : empêcher l'une des factions d'avoir accès à telle portion du terrain ou de franchir telle ligne ou d'agresser telle personne ou d'endommager et/ou détruire tel bâtiment.

31 - PREPARATION DES PERSONNELS

FAMAS pour tous les personnels (utilisation du canon ou de la crosse pour repousser un manifestant au contact, conserver la capacité de réversibilité).

Marquer les personnels pour faciliter l'identification (casques avec les codes couleurs des compagnies, marquage sur le dos des gilets pare-balles pour les chefs...).

Répartir les grenades (1 type seulement par homme). Définir la tenue : sans équipement, être lisse, ne pas offrir de prise aux manifestants.

32 - PREPARATION DES VEHICULES / ET DU MATERIEL

Sur chaque engin, concertina fixé à l'avant, 1 cheval de frise pliable.

Engin « lisse » : rien en superstructure, jerrycans enlevés, coffres latéraux verrouillés...), lot de bord non apparent, barre à mines, manche de pioche et masse en permanence dans l'engin.

Grillages sur tous les moyens optiques pour les protéger des jets de pierre.

Marquage latéral et arrière (à chiffres, «FR » sur le toit...).

Prévoir gigaphone, bouclier, matraque....

33 - ARTICULATION EN QUATRE ELEMENTS

La plupart du temps, la section sera employée dans le cadre de la compagnie et sera donc l'un des quatre éléments de l'articulation du CDU. Toutefois, si la section est amenée à remplir cette mission seule, elle devra respecter la même articulation.

Un élément de contact/arrêt : composé d'une ligne de boucliers soutenu par une ligne de fusiliers, son rôle consiste à tenir le terrain, à bloquer l'accès dans son intégralité et à repousser la foule.

Un élément d'appui : animé par des grenadiers (grenades offensives, lacrymo, fumigènes) qui doivent sur ordre du chef, disperser, neutraliser, garder à distance.

Un élément de réserve : renforcer ponctuellement l'élément de contact ou de réserve, repousser la foule par une charge.

Un élément de sûreté : assurer la protection arrière du dispositif contre toute action de harcèlement, assurer la sûreté rapprochée des véhicules déployés.

Les cadres restent en retrait afin de maintenir et d'adapter la cohésion du dispositif, d'anticiper les actions de la foule.

34 - TOMBER EN GARDE

Selon la situation, débarquer à l'abri des vues ou ostensiblement. Occuper toute la largeur de l'axe sans laisser d'intervalles inoccupés. Mettre en place un dispositif resserré et compact, donner les consignes aux équipages concernant la place des engins, les consignes d'ouverture du feu, les consignes d'observation, verrouiller les portes de l'intérieur.

Si la situation est tendue (agressivité, jets de projectiles...), profiter au maximum des véhicules en réalisant un dispositif hermétique, avec les personnels protégés derrière.

Si la situation est calme, privilégier le barrage humain, les engins restant en couverture, en mesure de passer au contact. Les soldats ne doivent en aucun cas engager un quelconque dialogue. Ceci est le fait du chef de groupe; voire ensuite si nécessaire du CDS et/ou du SOA.

Souci de la cohésion du dispositif et de son homogénéité :

- renforcer la ligne de base au contact,
- 28• anticiper les tentatives éventuelles de contournement (CR immédiat).

Si la situation le permet, relever le 1^{er} rang.

35 - RENSEIGNER

Identifier les meneurs, les éléments violents... (CR des chefs de groupe à partir de leurs observations et de celles de leurs hommes). L'initiative est nulle mais l'implication de chacun dans ce travail de renseignement est cruciale pour trouver une issue à l'incident.

Négocier le retrait ou la dislocation de l'attroupement. Ne jamais discuter du bien-fondé de la mission.

Définir les objectifs de la foule, surveiller ses agissements, déterminer les raisons de l'attroupement, présence ou non de chefs locaux connus et crédibles, tenter de dialoguer afin de sortir d'une logique de confrontation, détecter les éléments potentiellement violents (détériorations de biens publics ou privés, présence de manifestants sur les toits, meneurs équipés de moyens de transmissions civils ou militaires), détecter toute apparition d'armes (bâtons, projectiles), rassemblement de matériaux pouvant servir à l'édification de barricades.

36 - UTILISATION DES VEHICULES

Ils peuvent être aménagés spécialement (projecteurs, haut-parleurs, concertina...) afin de remplir leur rôle dissuasif et d'apporter à la troupe une protection maximale en cas d'escalade de la violence. Ils seront utilisés en priorité pour monter une opération surprise (barrage, diversion...), démonter une barricade ou permettre l'entrée en force dans un bâtiment, fournir un éclairage avec les phares de recherche, former une barrière afin de s'interposer entre deux factions, évacuer les blessés.

37 - UTILISER LA FORCE

Conformément aux ROE (y relever les notions de légitime défense, de riposte graduée et proportionnée, de contrainte minimale, de tir d'intimidation...).

Avertir la foule puis la contraindre progressivement et proportionnellement par la force si nécessaire (grenade lacrymogène, grenade offensive, tir de semonce, tir à blesser), dans tous les cas, la discipline de feu doit être parfaite.

38 - ROMPRE LE CONTACT

Sur ordre et par groupes successifs (relève par une autre unité).

PRINCIPES ESSENTIELS

DISCIPLINE: rigueur du comportement, respect des consignes, sang-froid.

GRADATION : adapter l'attitude, la tenue, la riposte au comportement de la foule.

Toujours chercher le niveau le plus bas.

ANTICIPATION du chef : conserver sa liberté d'action (réserve), réactivité.

REVERSIBILITE : être toujours prêt à basculer en combat en zone urbaine si la situation dégénère

5 - EVACUATION DE RESSORTISSANTS

51 - RECUPERATION/ESCORTE DE RESSORTISSANTS

Ouvrir un axe	<ul style="list-style-type: none">- si possible en véhicule militaire- signaler clairement l'itinéraire- se déplacer de point d'observation en point d'observation- utiliser un gigaphone pour signaler sa présence aux ressortissants et expliquer son intention aux populations locales- afficher la nationalité en déployant le drapeau français sur les véhicules
Organiser des points de rassemblement temporaires	<ul style="list-style-type: none">- choisir un carrefour, en INTDR l'accès par des barrages- mettre en place un dispositif défensif- déployer le drapeau français
Donner des coups de sonde	<ul style="list-style-type: none">- sur un renseignement, aller chercher les ressortissants chez eux- n'accepter que le minimum de bagages- regrouper dans le minimum de vhls- imposer aux patrouilles des limites précises (liaison radio)
Escorter un convoi	<ul style="list-style-type: none">- prévoir des vhls de transport collectif- donner des consignes précises en cas d'arrêt ou d'accrochage- limiter la longueur du convoi, faire plusieurs rotations au besoin- conserver des éléments d'avant et d'arrière garde- éclairer la progression avec une patrouille

52 - LA ZONE DE REGROUPEMENT

Défense lointaine	<ul style="list-style-type: none">- isoler la zone- marquer la zone avec des pavillons nationaux- matérialiser ses accès par des chicanes permettant un accès facile
Elément pour rens; couv; surv	(flux des réfugiés), un départ rapide (flux des évacués), tout en évitant les vhls piégés
Poste de contrôle	<ul style="list-style-type: none">- MEP d'un sas à l'entrée pour contrôler les personnels et fouiller les vhls- élément de protection- élément d'accueil et de fouille- élément de commandement
Organiser le transfert	<ul style="list-style-type: none">- accueillir et organiser les premiers soins- recenser puis fractionner- nourrir, héberger temporairement, informer
Défense interne	<ul style="list-style-type: none">- dispositif de sentinelles, élément d'intervention- élaborer un plan de feux avec postes de combat

53 - LE CENTRE D'EVACUATION

Accueil	<ul style="list-style-type: none">- rassurer et adopter une tenue moins agressive- être ferme et inspirer la confiance
Triage	<ul style="list-style-type: none">- se faire aider par des autorités du consulat ou par des civils- enregistrer : nom; prénom; sexe; âge- récupérer des renseignements ou des moyens pouvant être utiles (listing, micro...)
Regroupement	<ul style="list-style-type: none">- regrouper par nationalité dans les îlots délimités- ne pas séparer les familles- désigner un responsable civil par îlot et ne traiter qu'avec lui- prévoir une infirmerie avec un médecin- informer chaque jour, à heure fixe- diffuser des consignes de vie courante et imposer des horaires stricts (réveil...)- interdire les animaux- régler les problèmes de couchage et d'alimentation, d'hygiène, de ravitaillement en eau en liaison avec les responsables
Points particuliers	<ul style="list-style-type: none">- délimiter des zones distinctes- prévoir un parking très vaste à l'extérieur de la zone de regroupement pour les véhicules civils- interdire aux civils de ressortir sans autorisation et limiter la circulation interne- faire signer une décharge aux personnels refusant d'être évacués- dès que possible, demander aux consulats de désigner un responsable de leurs ressortissants sur la zone de regroupement- mettre en place un officier de liaison auprès des forces locales- résoudre les problèmes de télécommunication, de transport, de recombêtement en carburant en liaison avec le corps diplomatique et les responsables des ressortissants- l'utilisation ou la réquisition des moyens civils peuvent s'avérer indispensables- être précis sur les consignes d'ouverture du feu

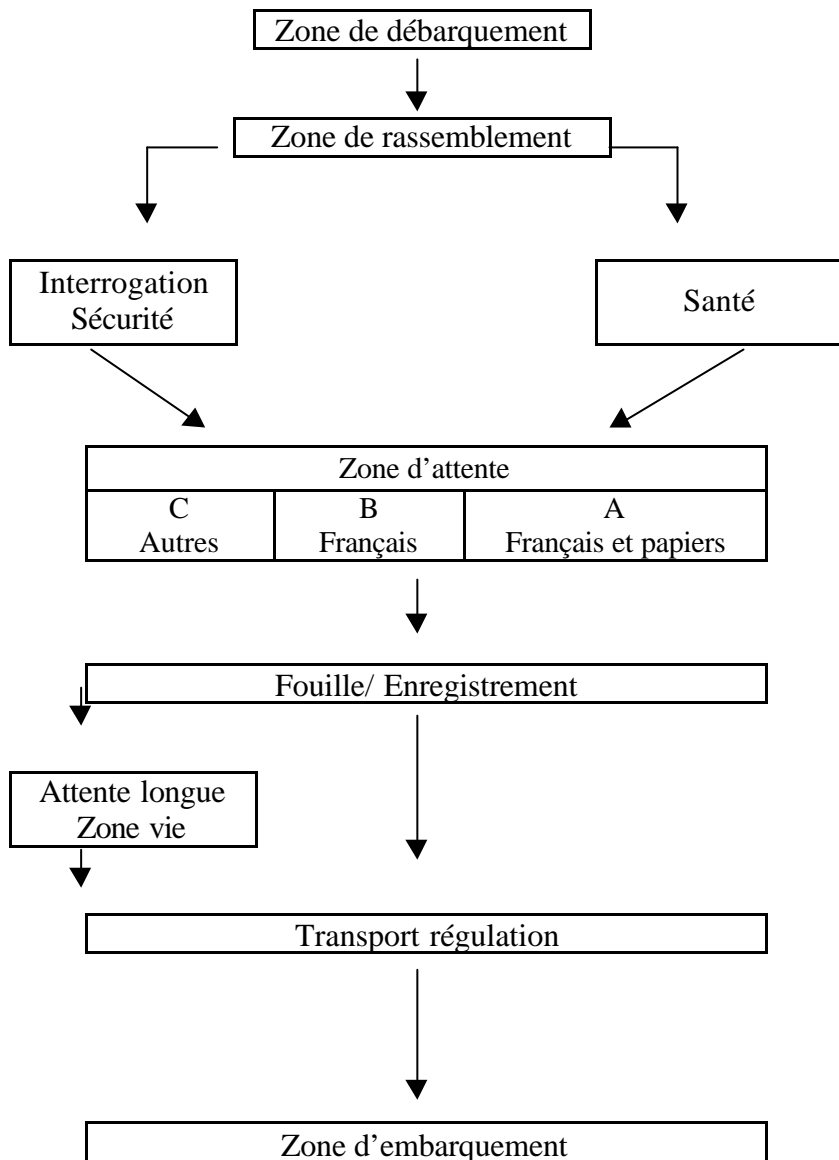

54 - FICHE D'EVACUATION DE RESSORTISSANT

N° d'ordre :.....	
NOM.....	
Prénom.....	
Sexe..... NATIONALITE	
Pièce d'identité présentée.....	
.....	
Remarques.....	
.....	
.....	
Fouille <input type="checkbox"/>	Bagages <input type="checkbox"/>
effectuée par.....	
Santé (si nécessaire).....	
.....	
.....	
Observations	
.....	
.....	

La personne refusant d'être évacuée doit remplir un message de désistement.

MODELE DE DECHARGE:

Lieu :

Date :

Je soussigné (nom, prénom, date de naissance).....

certifie avoir refusé d'être évacué du territoire après y avoir été invité par les autorités françaises
et alors que la possibilité m'en était offerte.

Motif succinct (éventuellement).....

Signature de l'autorité recevant
la déclaration

Signature de l'intéressé

1^{er} témoin :

2^{ème} témoin :

6 - LE RECUEIL

LAS : Ligne d'Appui Soutien : ligne sur laquelle peuvent être appliqués des tirs d'artillerie

LIA : Ligne d'Identification et d'Accueil : les PIA doivent si possible être battus par les feux ACMP. A partir de cette ligne le combat est pris en compte par l'unité qui recueille.

LR : ligne de Recueil : battue par les feux courte portée.

PREPARATION DU RECUEIL :

Informations à échanger entre les éléments recueillis et recueillant avant le combat. L'unité recueillie entre sur le réseau de l'unité recueillante à son initiative pour prendre contact. L'idéal est d'envoyer l'adjoint sur le PIA pour prendre contact physique avec l'unité qui recueille.

<u>PIA en :</u>	<u>FQ :</u>	<u>INDICATIF :</u>	<u>TYPES DE VEH :</u>	<u>HEURE PREVUE SUR LE PIA</u>
			- VAB	
			- AMX 10P :	
			- 10 RC :	
			- LECLERC :	<u>SIGNE DISTINCTIF</u>
			- VBL :	
			- P4 :	
			TOTAL:	

MESSAGE D'UNE UNITE ARRIVANT DANS LE SECTEUR DE L'UNITE QUI RECUEILLE :

- ICI :
- ARRIVE DANS VOTRE SECTEUR PAR TEL ITINERAIRE, SUR TEL PIA
- VAB.....P4
-AMX 10.....VBL
-10RC
-LECLERC

- TOTAL

- IDENTIFICATION : VEHICULE DE TETE
DERNIER VEHICULE

- ATTITUDE ET POSITION DE L'ENNEMI AU MOMENT DE LA RUPTURE DE CONTACT

SCHEMA D'UN RECUEIL

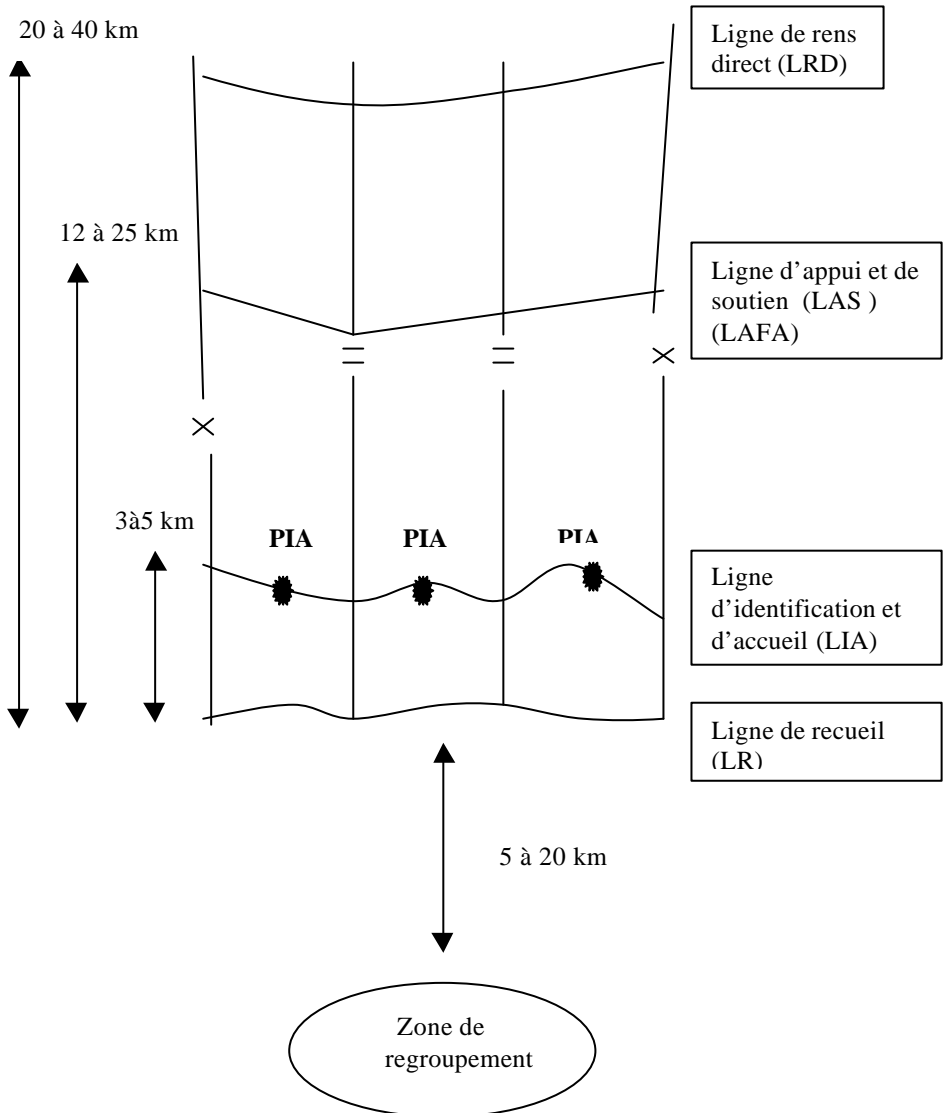

7 – CONSIGNES LATTA

Deux consignes sont réglementaires, elles sont en général fixées par la cellule 3D du P.C. niveau 1:

-Tir interdit :

Le feu ne peut pas être ouvert. Tout autre consigne ne peut être prescrite sauf directives particulières de l'autorité habilitée (même si l'unité et/ou des installations amies sont attaquées).

-Tir riposte :

Les unités ouvrent le feu sur les aéronefs qui les attaquent ou qui attaquent des forces et/ou des installations amies.

CONSIGNES	DEFINITION	Destiné à
RIPOSTE	Feu sur tout aéronef <u>attaquant l'unité</u>	Armes AA TTA 12,7 et CN20 mm
TIR INTERDIT	<u>Aucun tir autorisé</u>	

II - COOPERATION INTERARMES

1 – ARME BLINDEE CAVALERIE

2 – ARTILLERIE

3 – GENIE

4 – ALAT

TOPOGRAPHIE POINT PARTICULIER :

La série de cartes **M762** éditée à compter de février 2002 correspond aux nouvelles normes mondiales de cartographie **WGS84**.

Beaucoup de cartes militaires série M761 sont encore dans l'ancien quadrillage ED50.

Pour l'utilisation du **GPS**, s'assurer du système dans lequel travaille le GPS : WGS84, ED50 ou autre.

1 - ARME BLINDEE CAVALERIE

11 – ORGANISATION AU COMBAT

111 - Le peloton LECLERC (XL)



Equipage 3 hommes - Caméra thermique - Télémétrie laser - COTAC - Tir en mouvement
Chargement automatique

112 - Le peloton AMX 30 B2



Equipage 4 hommes - COTAC - Caméra thermique - Télémétrie laser

113 - Le peloton AMX 10 RC



Equipage 4 hommes - COTAC - Caméra thermique - Télémétrie laser



7,62 mm



arme antichar



12,7 mm

114 - Le peloton ERC 90



Equipage 3 hommes - Télémétrie laser - Aérotransportable



7,62 mm



arme antichar



12,7 mm

12 - RENSEIGNEMENTS NUMERIQUES

121 - Distance pratique de tir en mètres

MUNITIONS	EMPLOI	ERC	X10 RC	X30 B2	XL
OFL	AC-HL	2000	2500	2500	arrêt 4000 mobile 3000
OCC	AC	1500	1700	1800	
OECC	AC-AVh				3000
OE	AP-AVh	1500	2000	2000	
OAH	HL				à l'étude
POLY	AP -AVh				à l'étude
FUM.	aveuglement	1500	2000	2000	
Neutralisation, destruction; Eclairage, aveuglement (sauf XL)					

122 - Observation nocturne

MATERIEL	ERC	X 10RC	X 30 B2	XL
OPT. IL	400m	400m	400m	400m
THERMIE (reco)		3000m	4000m	5000m
PROJECTEUR	400/800 m		400/1200m	

Grossissement : x20

123 - Autres données

TIR : 4 à 8 obus par minute, en position de tir pendant moins d'une minute
ou moins de 3 obus tirés sur la même position
XL tir en roulant (7 cps/mn)

TIR DE NUIT : 1000 / 3000 m

124 - Caractéristiques par engin blindé

MATERIELS	X 30B2	XL	X 10RC	ERC
MASSE	36 T	55 T	17 T	8,3 T
ARMEMENTS	C 105 C 20 coaxiale Mit 7,62 tourelle	C 120 Mit 12,7 coaxiale Mit 7,62 tourelle	C 105 Mit 7,62 coaxiale Mit 7,62 tourelle	C 90 Mit 7,62 coaxiale Mit 7,62 tourelle
CARBURANT	892 L gasoil	1300 + 400 L gasoil	525 L gasoil	250L essence
TRANSMISSIONS	PR4G	PR4G	PR4G	PR4G
NBC	pressurisation filtrage air	pressurisation filtrage air	pressurisation filtrage air	pressurisation filtrage air
PERFORMANCES				
vitesse max	65 km/h	71 km/h	85 km/h	90 km/h
vitesse tout TRN	30 km/h	50 km/h		
autonomie	500 km	470/615 km 10h	700 km	730 km
gué	1,60 / 2 m	1 / 1,5 m	1,15 m	1,1 m
submersion	4,80 m	4 m		
amphibie				7,2 km/h
tranchée	2,90 m	3 m	1,60 m	
mur	0,90 m	1 m	0,7 m	
Long-Larg-Haut	9,48m-3,1m-2,86m	10,6m-3,6m-3,08m	9,13m-2,95m-2,6m	7,7m-2,5m-2,25m
MUNITIONS	47 obus 105 mm 470 obus 20 mm 2050 cart 7,62 mm 16 DREB	40 obus 120 mm 800 cart 12,7 mm 1600 cart 7,62 mm 24 DREB / 12 DREC	38 obus 105 mm 4000 cart 7,62 mm 16 DREB	20 obus 90 mm 2000 cart 7,62mm 8 DREB

MOUVEMENT + FEU !

Capacités :

- **mobilité**
- **puissance de feu**
- **protection**
- **observation**
- **communication**

Aptitudes :

- **renseignement**
- **rapidité et amplitude**
- **changement de posture**
- **combat de rencontre**
- **destruction**

14 – EMPLOI DU PELOTON

141 – Quelques principes d’emploi

- **Emploi groupé et dynamique** pour un effet de choc conséquent.
- **Ne pas isoler un engin**
- Action sur les flancs ou les arrières de l’ENI en évitant les actions frontales.
- En défense ferme, réserve d’intervention dans la profondeur ou sur un flanc du dispositif.
- En localité, il est inapte à combattre seul en centre ville et agira en coopération avec l’infanterie, dans ce cadre il est efficace en soutien sur les grands axes et dans les zones ouvertes.
- Définir les mesures de coordination lors d’une réduction de résistance menée par une section et appuyée par un peloton.
- Assurer la sûreté rapprochée des engins la nuit sur une position statique.
- Donner un secteur de tir oblique, dégagé, large, profond.
- La cellule éclairage (VBL) ne se sépare pas des blindés.

142 - Possibilités et limites

- Aide à la décision par la combinaison du **mouvement et du feu**.
- Peut compléter le plan feu antichar en liaison par exemple avec les MILANS ou HOT. Il faut éviter de l’imbriquer dans un dispositif statique.
- A des moyens optroniques pour observer très loin (jour et nuit) et renseigner sur plusieurs directions.
- Peut apporter une allonge de tir importante, mais ne restera pas longtemps sur la position après avoir ouvert le feu (3 obus ou 1’)
- Peut appuyer vos ruptures de contact.

Le peloton blindé : **INDISSOCIABLE**

- Actions en force temporaires et limitées.
- Lié au réseau routier et aux points de passages obligés.

Le peloton char : **DISSOCIATION EXCEPTIONNELLE**

- Adapté aux actions en force.
- Se déplace sur tous les types de terrain.

Possibilité d’avoir sous votre responsabilité en terme de coordination et de manière **exceptionnelle** : **1 patrouille de chars** (le CDP ou SOA chefs de patrouille sont sous les ordres du CDU) pour du combat en zone urbanisée, en zone très compartimentée ou en phase statique.

(le peloton blindé indissociable restera aux ordres de son chef de peloton)

143 - Combat zone urbaine

Appui à la progression

Destruction des obstacles, destruction des résistances désignées, relance de l'action.

Mécanismes :

FANTASSINS entourent les blindés (attention aux marges de sécurité !), sont en tête, en liaison à vue ou radio

La coordination est à la charge du chef d'infanterie.

BLINDES sont en **appui mutuel**, se déplacent à l'allure du fantassin
Exceptionnellement, un engin roues peut agir seul de manière **ponctuelle** pour une action feu au profit d'une section avant de rejoindre son peloton.

le guidage est à la charge du chef d'infanterie

Capacités :

Tir AC

OFL : 2000-4000 m

Tir FUMIGENE

Obus : rideau à 1500-2000m pendant 40''

DREB : écran de 50x50m pendant 45''

Tir AP :

OCC : contre blockhaus

OE contre habitations, tranchées, obstacles

Sites :

Canon 30B2/10RC : -8° / +20°

Canon ERC : -8° / 15°

Canon XL : -7° / +18°

CN20mm X30B2 : -8° / +40°

Un engin isolé n'a pas d'appui et devient un objectif prioritaire pour l'ennemi !

Le **rayon léthal des obus explosifs** des chars et EB doit être considéré comme étant **de 30 mètres**.

Les fantassins doivent conserver une **distance de sécurité de 20 mètres par rapport à l'EB** pour éviter : les traumatismes dus aux départs des coups, les mouvements de la tourelle et les réactions de l'engin face à un départ de coup.

Cette distance de sécurité est particulièrement importante pour le LECLERC dont les accélérations sont brutales.

Il est donc nécessaire de prévenir le chef de char avant d'utiliser le **boîtier interphone extérieur** afin qu'il adapte ses réactions de combat.

En statique, un fil DR8 type EE8 peut être branché sur cet interphone.

15 - AUTRES PELOTONS

151 - Peloton d'éclairage et d'investigation (PEI)

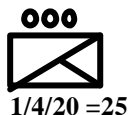

12.7 mm



APILAS - 7.62 mm



MILANS

Missions

Eclairer - Surveiller un secteur : ZA 6/8 km

Jalonner : ZA 3/5 km

Mener une investigation - Reconnaître et surveiller une zone contaminée

Participer à un RCL, une relève, un dépassement, un franchissement

Escorter - Guider - S'assurer de

152 - Peloton de reconnaissance et d'intervention antichar (PRIAC)



7.62 mm



12.7 mm

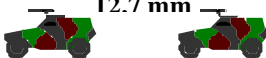

MILANS



MISSIONS

Appuyer - Barrer - Couvrir - Participer à la couverture : ZA 2 / 3 km

Soutenir - Surveiller : ZA 3 / 5 km

Participer au RCL

2 – ARTILLERIE

21 – STRUCTURES ET MATERIELS

211 - Artillerie sol-air

Système d'arme	Type de S.A.	Caractéristique missile	Zone défendue	Observations
HAWK	Moyenne Portée	Plafond : 18000m Portée : 40 km	Un RGT défend : un carré de 100 km x 100 km = 10000km ²	1 seul RGT HAWK dans l'A.T.
ROLAND	Courte Portée	Plafond : 3000m Portée : 6 km	Une Son défend : 10 km x 10 km = 100 km ²	2 RGTS en 2003
MISTRAL	Très courte Portée	Plafond : 3000m Portée : 5 km	Une Son défend : 65 km ²	

212 - Artillerie d'acquisition

Un seul régiment de renseignement, le 61° R.A., met en œuvre des drones dans l'armée de terre. Il interprète de plus des images aériennes de toute provenance : armée de l'air, satellite etc.....

Drônes	Caractéristiques sommaires	Observations
C.L. 289	Vitesse : 750 km/h, Rayon d'action 200 km, autonomie 400 km (30 mn de vol), altitude de vol 300m.	Très bonne qualité des images, passe sous les nuages, temps différé, capacités infrarouge.
SDTI système de drone tactique intérimaire	Vitesse : 200 km/h, autonomie 2 à 3 heures, rayon d'action 40 à 50 km	Image T.V. en temps réel, capacité infrarouge localisation de l'objectif.

213 - Géographie : 28° Groupe Géographique

Mission : réaliser des produits d'aide à la décision : plan de ville, cartes thématiques, cartes renseignées. Créer des points de rattachement topographiques.

Matériels majeurs : V.L.R.A. d'appui topographique, G.P.S. différentiel.

22 – ARTILLERIE SOL-SOL

221 – Matériels

LANCEURS				
	155 AU F1	155 TR F1	Mo 120	L.R.M.
Description sommaire	Automoteur sur châssis AMX-30, 40 T en charge. Equipage 4H., 42 coups prêts au tir.	Canon tracté par TRM 10000, Peloton de pièce 8 H., 48 coups en soute.	Tracteur VAB ou camion tout terrain	Châssis Bradley, 24T, 2 paniers de 6 roquettes chacun
Portée Max.	28 Km		12.8 km	35 Km
Portée Pratique	20 Km		7 km	32 Km
Munitions En dotation hors munitions d'exercice.	-Obus Explosif (O.E.) -Obus Fumigène (O. FUM) -Obus Eclairant (O.ECL) -Obus OGRE (Sous-munitions grenades) -Obus ACED (2 Sous-munitions A-C à effet dirigé). Egalement appelé Obus BONUS (Pour ce dernier en cours de mise en place)		OE 120 F1 OFUM 120 F1 OECL 120 F1 (portée maxi 8 km) OE 120 F2 (portée maxi 12.8 km)	Roquette M 26 à 644 grenades M 77.
Cadence de tir	6 coups par minute		10 cps/mn maxi	12 roquettes = 45''
Protection	Bonne + N.B.C.	Personnels à découvert	Personnel à découvert	Bonne + N.B.C.
Mobilité	Très bonne	Bonne (Mat Tracté)	Très bonne	Très bonne
V.O.A. (Véhicule d'Observation de l'Artillerie)				
	X 10	V.A.B.	V.A.B. – R.A.T.A.C	
Equipage	1/1/2 = 4		0/3/1 = 4	
Matériel spécifique	Castor, Navigateur Terrestre, Télémètre, C.M.S.		Radar DOPPLER	
Armement	7.62 mm	7.62 mm	12.7 mm	
L'équipe d'observation est le conseiller ART du CDU, elle propose des tirs et fournit du renseignement. Elle est emd appliquer des tirs d'emblée.			Détection jusqu'à 20 Km	

223 - Effets tactiques

Il faut toujours rechercher l'effet de puissance en rassemblant sur un même tir, le maximum de lanceurs en un temps minimum. C'est donc le tir d'emblée qui sera recherché pour ses effets destructeurs.

A retenir

Un chef de section peut demander un tir (ART ou S.M.L.), mais en général il n'est pas dans les conditions du tir d'emblée et n'obtiendra au mieux qu'un tir après mise en place.

La neutralisation tactique représente 10% de cibles détruites. La destruction tactique représente 30% de cibles détruites.

Il faut doubler les consommations pour:

- * Atteindre un effet de destruction tactique.
- * Détruire des blindés.
- * Détruire un objectif en mouvement.

Un tir d'emblée peut être renouvelé si l'effet tactique est partiellement obtenu.

En principe les tirs L.R.M. sont réservés à la contre batterie et aux frappes dans la profondeur. L'appui des unités au contact par du LRM n'est actuellement pas envisagé.

Pour un effet de neutralisation tactique						
Système d'arme	Type de munitions	Objectif unitaire	Durée	Surface de référence	Portée pratique	NB d'obus délivrés
155 AU F1	O.E.	Section Mécanisée	< 2 mn	1 à 1.5 ha	20 km	48 (1.9 T)
	OGRE	Section Mécanisée	< 2 mn	1 à 1.5 ha	20 km	24
OU	A.C.E.D.	Compagnie de Chars	< 2 mn	3 à 4 ha	20 km	12
	O FUM	Rideau de 200m x 50 m pendant 3 mn	3 mn	1 ha	20 km	Le tir peut être entretenu
155 TR F1	OFUM PH	Logistique ou bâtiment	< 2 mn	0.25 ha	20 km	12
	O.E.	Neutralisation d'un Bataillon de char dans l'attaque.	< 2 mn	900m x 100m	20 km	180 (7.5 T)

224 - Délais

Dans les cas les plus courants, **hors délais décisionnels**, un tir est délivré en trois minutes. Un tir peut être délivré :

- Au commandement de l'observateur, donc du capitaine commandant l'unité.
- Aussitôt prêt (cas le plus fréquent).
- A l'horaire fixé dans la demande de tir.

On entend par délais « décisionnels » les délais nécessaires avant le traitement de la demande de tir, pour : décider si l'objectif doit être traité par l'artillerie ou par les moyens de la compagnie, les délais pour s'assurer ou non de la présence de troupes amies à proximité, le délai de réflexion du capitaine.

225 - Décision

Un tir demandé peut être :

- **Accordé** et tiré.
- **Différé** et tiré ultérieurement.
- **Refusé**.

226 - Distances de sécurité pour 155mm, Mo 120 et Mo 81mm : temps de guerre.

500 mètres personnels à découvert

300 mètres personnels abrités

227 – Demande de tir

Tir à préparer : Cette notion est quasiment tombée en désuétude et ne devrait pas concerner un chef de section au contact demandant un tir ART. Il s'agissait de donner les délais nécessaires de calculs et de mise en batterie mais depuis la mise en œuvre des systèmes informatiques et des matériels plus modernes (ATILA et ATLAS) cette possibilité n'est plus utilisée.

Mettre en place : Il s'agit d'une notion différente. Quand on demande un tir à mettre en place, c'est qu'il y a nécessité de régler car les conditions de tir d'emblée ne sont pas réunies : en l'occurrence le demandeur du tir n'est pas certain de sa position ou de celle de l'objectif, ce qui est compréhensible, ou dernier cas qu'il s'agisse d'un tir à proximité des troupes amies. En conséquence un chef de section infanterie qui demande un tir demandera généralement une mise en place. Le tir lui sera accordé suite à un réglage. Il faudra donc qu'il connaisse les procédés de réglage, en général la grille.

Le message de tir

Quelques précisions : Les messages de tir S.M.L. / S.A.M. / artillerie sont identiques.

Toutes les cases ne sont pas à remplir, dans l'urgence seules 5 cases sont impératives, les numéros 1, 2, 6, 8 et 9. De plus dans les cases 2 et 9 les termes en rouge sont sous-entendus s'ils ne sont pas précisés. Il ne reste finalement que trois cases à remplir.

Hors conditions d'emblée fournir en case 8 un gisement d'observation et effectuer éventuellement quelques corrections.

Pour les coordonnées soyez le plus précis possible. Vous ne serez sans doute pas des les conditions d'emblée, il faudra alors procéder par une mise en place et fournir en case 8 un gisement d'observation et effectuer éventuellement quelques corrections, raison de plus pour privilégier la solution de donner le tir à traiter par l'observateur de la compagnie qui obtiendra un tir d'emblée plus efficace. D'autant plus que le C.D.S. au contact aura d'autres problèmes à gérer.

23 – COOPERATION INTERARMES

- Souvenez-vous qu'on ne tire que sur un ENI observé, qui occupe une position sur le terrain.
- L'artillerie détruit rarement, elle fait encore moins d'abattis.
- Attention si vous faites tirer du fumigène, vous risquez de mettre le feu à proximité de vos troupes.
- Si vous faites tirer de l'éclairant, pensez à bien coordonner avec vos optiques I.L.
- Ne vous préoccupez pas de savoir si un tir demandé va être « servi » par les mortiers ou par l'artillerie, c'est du domaine du D.L. qui est au P.C de votre régiment.

3 - GENIE

31 - LA PROTECTION PAR L'ORGANISATION DU TERRAIN

Indirecte par la dissimulation

- Eliminer tout risque de repérage (Repéré = Condamné).

Directe par l'utilisation de sites naturels ou aménagés

- Utiliser les possibilités du terrain et des ressources en matériaux.

Protection contre les effets des armes

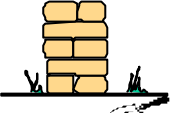
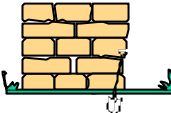
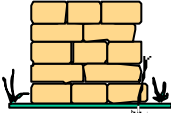
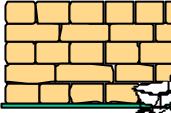
	SEC	HUMIDE
SABLE	50cm 	1.00m 
TERRE	90 cm 	1.80 m 

Profiter du moindre arrêt pour se protéger même sommairement

Aménagement progressif d'un emplacement individuel :

- Les travaux de protection sont toujours progressifs.
- Les emplacements, abris et tranchées ne peuvent être déplacés.

Plan de feu

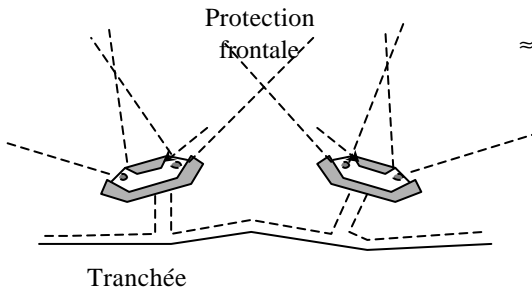

immédiat



≈ 1 heure



≈ 3 heures



	Acier	Béton	Bois	Terre	Sable
Cal. 7.62 à 200m	1.2	12	+150	45	30
Cal. 12.7 à 600m	3	25	+200	70	45
Mortier *					
60 mm à 3 m	1.5	6	65	30	25
81 mm à 3 m	2	8	65	35	25
Obus *					
155 mm à 3 m	3	10	+200	80	60
* éclat avec fusée instantanée			Données en cm		

La reconnaissance des secteurs est très importante avant aménagement.

Observation

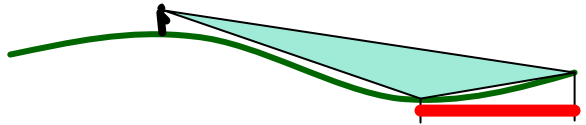

Positionnement
marche avant



Positionnement
marche arrière

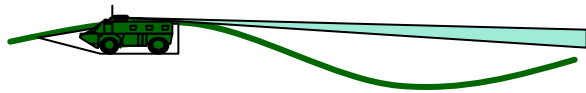

Emplacement VAB ou X10

MPG = 15 mn

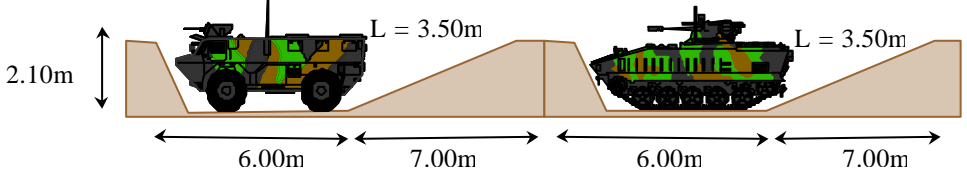

Emplacement VAB avec mortier

MPG = 30 mn

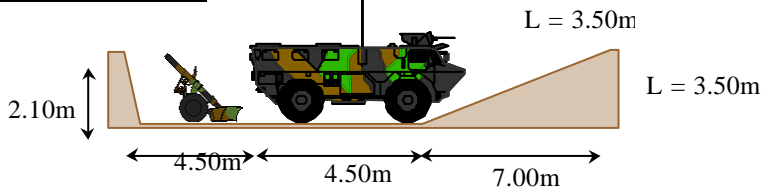

Le poste FM

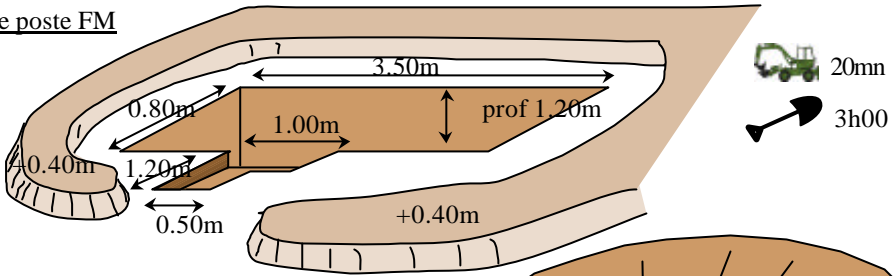

Le poste MILAN ou LRAC

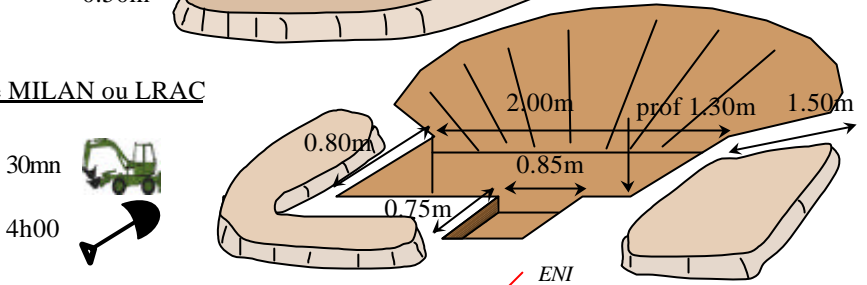

Le poste léger d'observation

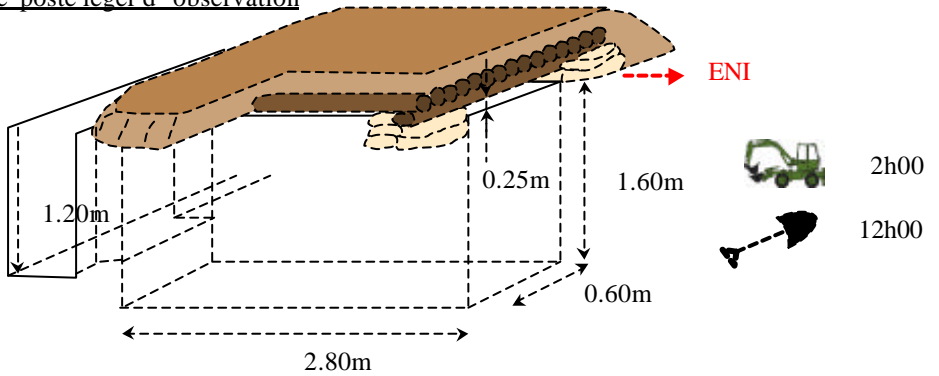

Maison aménagée en abri

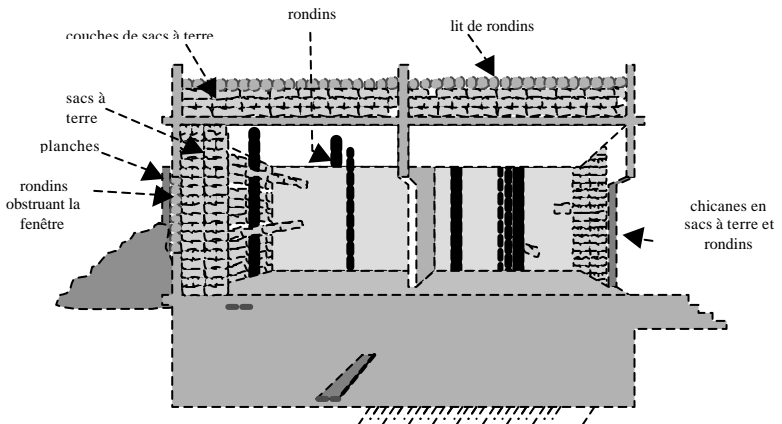

Emplacement Trinôme

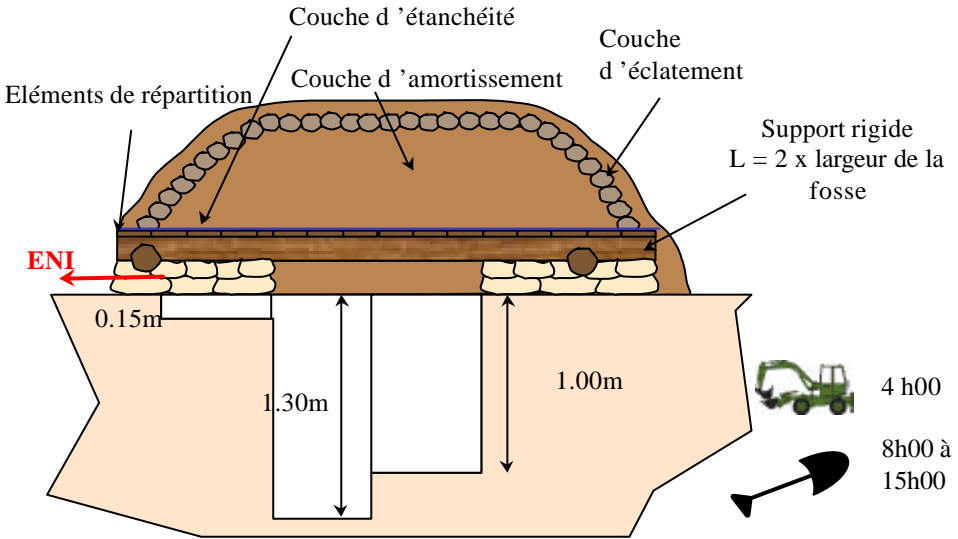
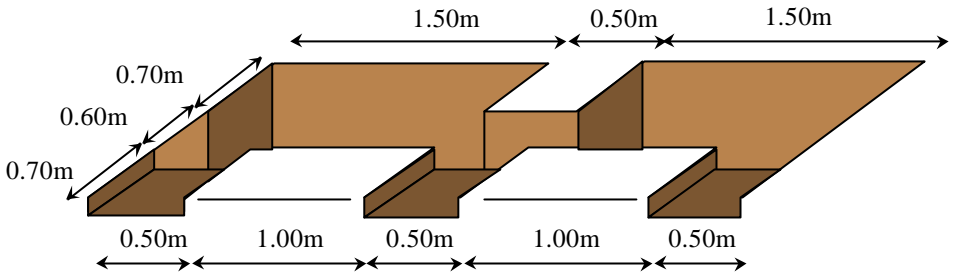

SANS COUCHE D'ECLATEMENT

AVEC COUCHE D'ECLATEMENT

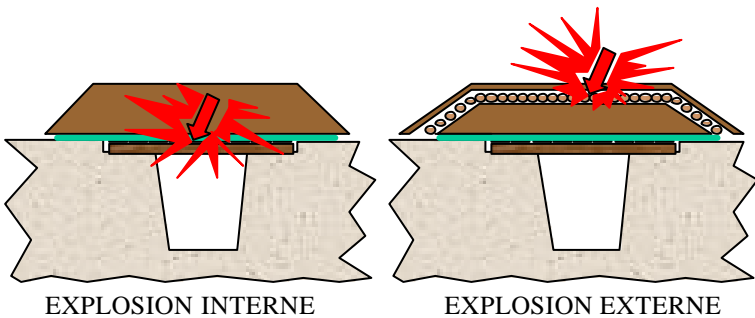

32 - LES DEFENSES ACCESSOIRES

321 – Les réseaux pliants à pose rapide

Barrière simple

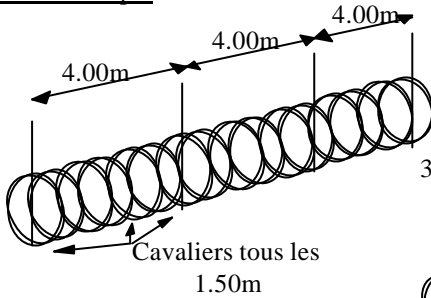

Barrière triple

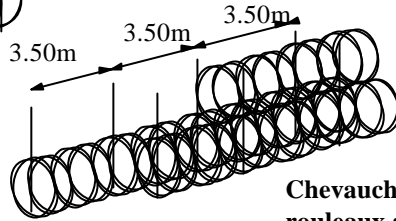

Chevauchement des rouleaux au tiers

← Piquet cornière ou tube de 1.60m

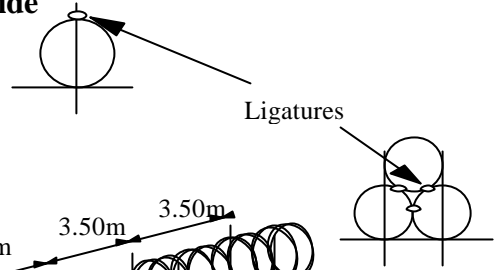

MATERIEL	PERSONNEL	Temps/100m de réseau
10 éléments 30 piquets de 1.50m 70 cavaliers 120m de ronce 1 kg de fil de fer à ligature	1 Groupe	2 h 00
30 éléments 35 piquets de 1.50 m 140 cavaliers 240 m de ronces 5 kg de fil de fer à ligature	1 Groupe	5 h 00

322 - Les défenses accessoires mobiles

Chevalet

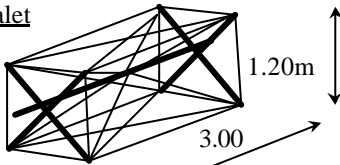

Cheval de frise

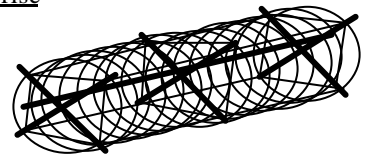

Hérisson

1.20m

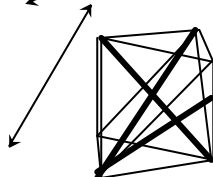

33 - LES OBSTACLES

331 – Généralités

3311 – Types :

Les obstructions (abattis, éboulis, barricades, merlons...),

Les destructions (routes, ponts, tunnels, les pylônes...)

Les obstacles à base de mines (neutralisation d'itin. par bandes minées, bouchon de mines, par mine classique, par mine dispersable...).

POSSIBILITE DE COMBINAISON DES 3 TYPES D'OBSTACLES.

Battus par les feux

Valorisés et difficilement contournables

3312 - Toute mine posée sur le terrain doit faire l'objet d'un plan de repérage, celui-ci sera établi en deux exemplaires :

- Un au commandement (CDU)
- Un pour l'élément qui reste éventuellement sur place. En cas de départ il est remis soit à l'unité relevante, soit à l'échelon supérieur.
- Dés que possible ce plan doit être établi sur un « STANAG 2036 » (doc. OTAN).

3313 - Modalités de mise en œuvre

- Préliminaire : MEO dès que prépa. terminée ou à l'horaire, hors pression ENI (SECU)

- De manœuvre : MEO en liaison avec manœuvre AMI suivant consignes (aux ordres de l'autorité qualifiée STANAG 2017) – utilisation de l'itinéraire jusqu'au dernier moment (fermeture au contact ENI)

Dans cette situation la protection du détachement du génie ainsi que celle de l'obstacle sera à la charge d'un détachement de protection. Celui ci sera placé sous les ordres d'une autorité qualifiée commandant la manœuvre. Ordres qu'il transmettra au chef de détachement génie pour exécution. En retour le chef de détachement du génie lui fera des comptes rendus d'exécution qu'il transmettra à l'autorité qualifiée.

Si les délais avant activation de l'obstacle sont longs, le chef de détachement de protection (inf.) peut rester seul sur place et prendre à son compte l'activation de l'obstacle suivant les consignes du STANAG 2017.

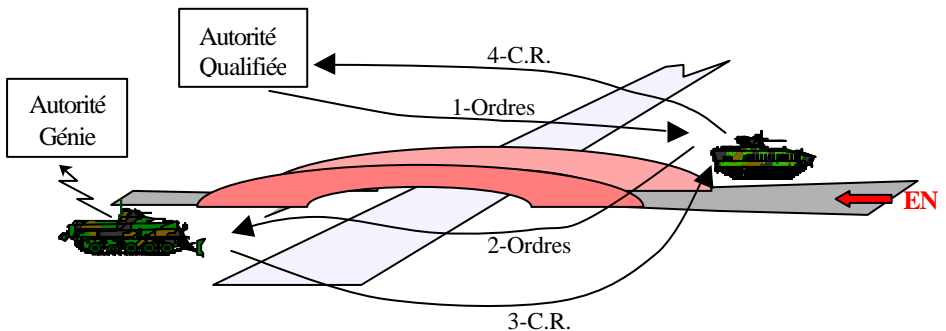

34 – LES MINES

341 – Mine antichar à action horizontale Mle F1

Marquage d'identification : MI AC AH F1
Masse d'explosif : 6,5 kg
Masse totale : 12kg
Perforation : 70 mm de blindage, diam. 10 cm à 80m

Exemple de point miné

Mine utilisée	Personnel de mise en œuvre	Délais de pose
1 MIACAH	2 hommes	10 mn

• Localisation :

Virage serré, à visibilité réduite.

• Ordre des opérations :

- 1) Piquetage des emplacements de mines.
- 2) Mise en place de la MIACAH.
- 3) Mise en place de la tresse de sécurité fixe (balisage du chemin de repli).
- 4) Mise en place du fil de surveillance de la MIACAH à plus de 2 mètres du sol (dans un but de déception et de discrimination d'objectif AP/AC).
- 5) Armement de la MIACAH par le gradé responsable.
- 6) Repli.

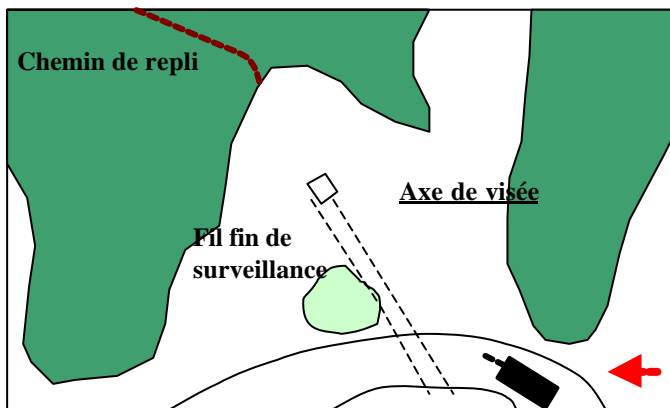

342 - Mine Eclairante Fixe, de longue durée modèle F1B

Pour tous les pots déjà fabriqués, l'appellation pot est donnée aux munitions fabriquées à compter de la ratification du traité dit «d'OTTAWA».

Le pot éclairant modèle F1B fixe de longue durée est destiné à éclairer, en terrain plat, une surface d'un hectare, pendant 6 minutes environ.

Marquage : MI ECL FIXE LDU F1B

Masse : 2,450 kg

Intensité : 50 000 candelas

Les pots sont livrés en coups complets, dans des caisses en carton contenant :

- 10 pots,
- 10 allumeurs ALTR MT F2,
- 20 bobines de fil de traction.

Sécurité

La première mise en œuvre effectuée par un personnel doit être effectuée impérativement de jour.

Au cours des opérations de mise en œuvre ou de relevage, ne jamais mettre les bras, la tête ou toute autre partie du corps au-dessus de la face supérieure du pot.

La sécurité au basculement est assurée par la coquille de sécurité.

La sécurité aux manipulations est assurée par un clip.

Le tir du pot éclairant, fixe, de longue durée, modèle F1B est autorisé en temps de paix.

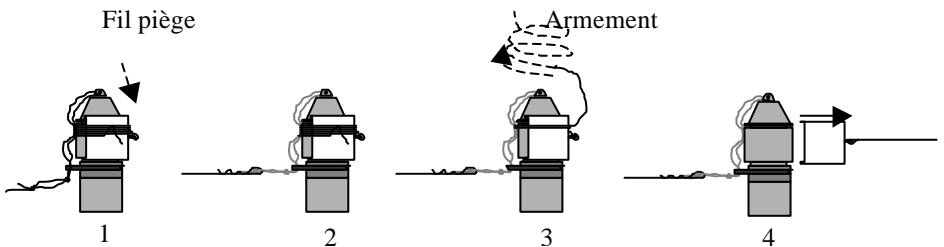

35 – LES DESTRUCTIONS

351 – Les abattis

Les sommets des arbres doivent basculer dans la direction de l'ennemi et s'entrecroiser. On placera donc les charges du côté ENI. Un abattis sera plus dur à dégager si les troncs restent accrochés aux souches.

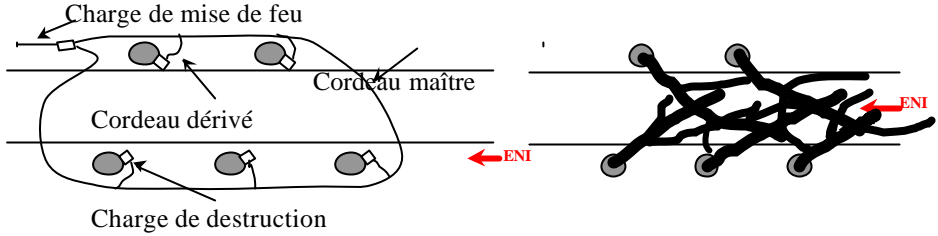

Préparation

Bois C=13d ²			
d entre 0,20 et 0,60m			
d	250gr	500gr	1kg
0.20	3	2	1
0.22	3	2	1
0.24	3	2	1
0.26	4	2	1
0.28	5	3	2
0.30	5	3	2
0.32	6	3	2
0.34	6	3	2
0.36	7	4	2
0.38	8	4	2
0.40	9	5	3
0.42	10	5	3
0.44	11	6	3
0.46	11	6	3
0.48	12	6	3
0.50	13	7	4
0.52	15	8	4
0.54	16	8	4
0.56	17	9	5
0.58	18	9	5
0.60	19	10	5

Réalisation

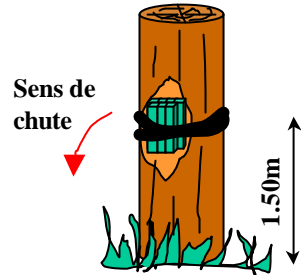

Il est possible de renforcer la cohésion de l'obstacle par des clameaux et de le valoriser par des mines AC.

$$C = 13 d^2$$

C en kg

d diam. en m (0.20m d'0.60m)

352 – La mise hors service de voies ferrées

3521 - Brèche d 'environ 1.80 m

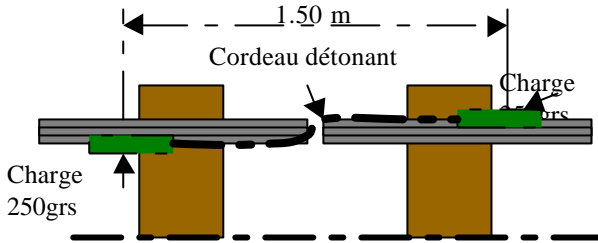

3522 - Brèche d 'environ 40 cm.

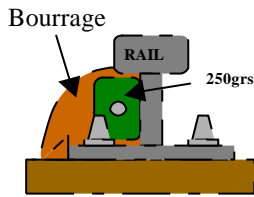

Rail simple

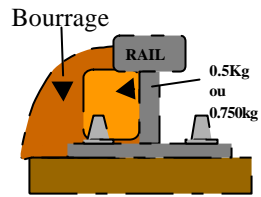

**Rail + traverse Bois C=0.5 kg
Béton C=0750kg**

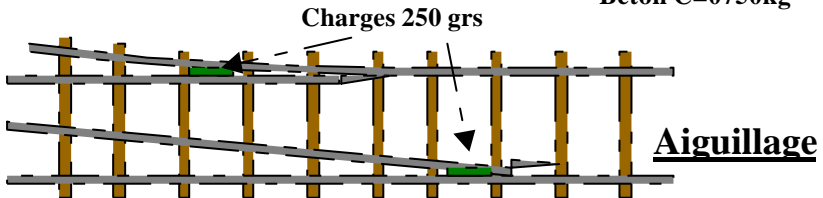

Aiguillage

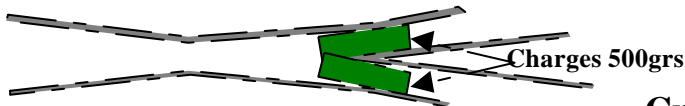

Croisement

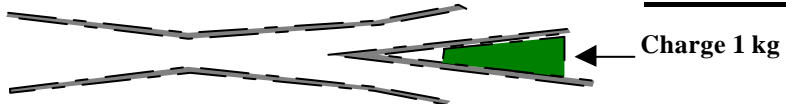

3523 - Matériel roulant

Sur voie ferrée

Wagons : 2 pétards aux ferrures d'extrémité des ressorts de suspension ;

Locomotives électriques et diesel : Attaquer, soit les roues motrices, soit les moteurs, soit le châssis :

- pour une roue motrice : 0,750 kg ;
- pour un alternateur : 2 kg ;
- pour un châssis : établir un profil de rupture.

353 – La destruction de pièces de bois

3531 - Grumes

Bois dur : $C=13d^2$ ou $C=1.3p^2$
Bois tendre : $C=10d^2$ ou $C=p^2$
$p < 2m$ ou $0.20m < d < 0.60m$
p: périmètre en m ; d: diamètre en m ; C en kg

Bois dur $C=13d^2$			
d entre 0,20 et 0,60m			
d	250gr	500gr	1kg
0.20	3	2	1
0.22	3	2	1
0.24	3	2	1
0.26	4	2	1
0.28	5	3	2
0.30	5	3	2
0.32	6	3	2
0.34	6	3	2
0.36	7	4	2
0.38	8	4	2
0.40	9	5	3
0.42	10	5	3
0.44	11	6	3
0.46	11	6	3
0.48	12	6	3
0.50	13	7	4
0.52	15	8	4
0.54	16	8	4
0.56	17	9	5
0.58	18	9	5
0.60	19	10	5

Bois tendre $C=10d^2$			
d entre 0,20 et 0,60m			
d	250gr	500gr	1kg
0.20	2	1	1
0.22	2	1	1
0.24	3	2	1
0.26	3	2	1
0.28	4	2	1
0.30	4	2	1
0.32	5	3	2
0.34	5	3	2
0.36	6	3	2
0.38	6	3	2
0.40	7	4	2
0.42	8	4	2
0.44	8	4	2
0.46	9	5	3
0.48	10	5	3
0.50	10	5	3
0.52	11	6	3
0.54	12	6	3
0.56	13	7	4
0.58	14	7	4
0.60	15	8	4

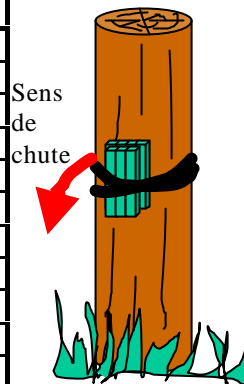

Lorsque l'objectif est constitué de plusieurs arbres de diamètres différents, il est possible de gagner des délais en évitant de faire le calcul des charges sur place. En effet la création d'une «tresse de mesure », permet de connaître rapidement la charge nécessaire pour chaque arbre. Le périmètre maxi. est de 2m, il suffit donc de prendre un ruban de 2m et de le graduer en pétards. Une face pour le bois dur (chêne..) une face pour le bois tendre (sapin...).

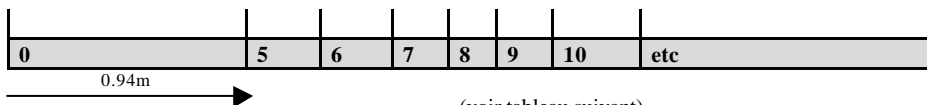

(voir tableau suivant)

Exemple de charges en pétards de 250 g

diam.	périm.	bois dur	Nb ptds	bois tendre	Nb ptds
0.30	0.94	1.17	5	0.90	4
0.31	0.97	1.25	5	0.96	4
0.32	1.00	1.33	6	1.02	5
0.33	1.04	1.42	6	1.09	5
0.34	1.07	1.50	6	1.16	5
0.35	1.10	1.59	7	1.23	5
0.36	1.13	1.68	7	1.30	6
0.37	1.16	1.78	8	1.37	6
0.38	1.19	1.88	8	1.44	6
0.39	1.22	1.98	8	1.52	7
0.40	1.26	2.08	9	1.60	7
0.41	1.29	2.19	9	1.68	7
0.42	1.32	2.29	10	1.76	8
0.43	1.35	2.40	10	1.85	8
0.44	1.38	2.52	11	1.94	8
0.45	1.41	2.63	11	2.03	9
0.46	1.44	2.75	11	2.12	9
0.47	1.48	2.87	12	2.21	9
0.48	1.51	3.00	12	2.30	10
0.49	1.54	3.12	13	2.40	10
0.50	1.57	3.25	13	2.50	10
0.51	1.60	3.38	14	2.60	11
0.52	1.63	3.52	15	2.70	11
0.53	1.66	3.65	15	2.81	12
0.54	1.70	3.79	16	2.92	12
0.55	1.73	3.93	16	3.03	13
0.56	1.76	4.08	17	3.14	13
0.57	1.79	4.22	17	3.25	13
0.58	1.82	4.37	18	3.36	14
0.59	1.85	4.53	19	3.48	14
0.60	1.88	4.68	19	3.60	15

Marquer l'emplacement de la charge en retirant l'écorce de l'arbre avec un sabre d'abattis

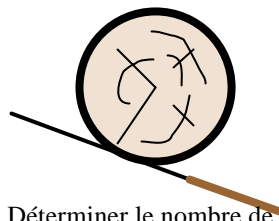

Déterminer le nombre de pétards nécessaire avec la tresse.

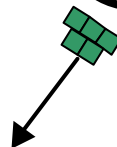
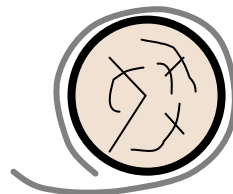

Organisation de la mise en place des charges :

- ⌚ le chef de groupe écorce l'arbre suivant le sens de chute, ensuite détermine le nombre de pétards et le marque au feutre sur la partie écorcée.
- ⌚ un binôme (A) place au pied de l'arbre le nombre de pétards marqués, dont un relié à un cordeau dérivé (lovage à plat)
- ⌚ un binôme (B) passe d'un arbre à l'autre pour placer les charges sur la partie écorcée (lien : chambre à air, scotch de déménagement, etc...)
- ⌚ le binôme (A) déroule le cordeau maître et effectue les nœuds de liaison cordeaux dérivés sur cordeau maître ;
- ⌚ le binôme (B) assure l'amarçage avec le chef de groupe.

Equarri : C=13ab
 diagonale de l'équarri entre 0.20 et 0.60m

En fonction des dimensions de l'équarri, la charge est placée :

- sur les deux côtés
- sur le grand côté.

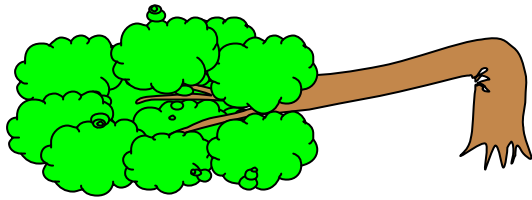
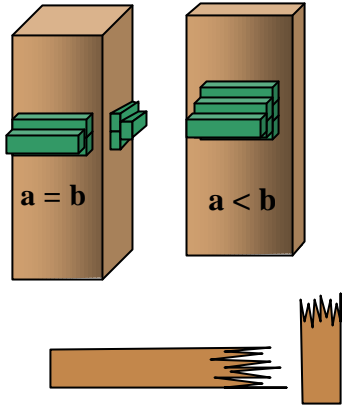

Pour les équarris, il n'y a pas de différence entre les résistances de bois car pour ce type de destruction il est nécessaire que l'ensemble soit coupé (piles de pont, etc..) Par contre pour les destructions de grumes lors d'abattis, le tronc doit rester solidaire de la souche afin de rendre impossible le dégagement de l'arbre par simple traction.

Exemple de charges en Kg pour les équarris

ab	0.10	0.12	0.14	0.16	0.18	0.20	0.22	0.24	0.26	0.28	0.30	0.32	0.34	0.36	0.38	0.40	0.42	0.44	0.46	0.48	0.50
0.10	0.13	0.16	0.18	0.21	0.23	0.26	0.29	0.31	0.34	0.36	0.39	0.42	0.44	0.47	0.49	0.52	0.55	0.57	0.60	0.62	0.65
0.12	0.16	0.19	0.22	0.25	0.28	0.31	0.34	0.37	0.41	0.44	0.47	0.50	0.53	0.56	0.59	0.62	0.66	0.69	0.72	0.75	0.78
0.14	0.18	0.22	0.25	0.29	0.33	0.36	0.40	0.44	0.47	0.51	0.55	0.58	0.62	0.66	0.69	0.73	0.76	0.80	0.84	0.87	0.91
0.16	0.21	0.25	0.29	0.33	0.37	0.42	0.46	0.50	0.54	0.58	0.62	0.67	0.71	0.75	0.79	0.83	0.87	0.92	0.96	1.00	
0.18	0.23	0.28	0.33	0.37	0.42	0.47	0.51	0.56	0.61	0.66	0.70	0.75	0.80	0.84	0.89	0.94	0.98	1.03	1.08		
0.20	0.26	0.31	0.36	0.42	0.47	0.52	0.57	0.62	0.68	0.73	0.78	0.83	0.88	0.94	0.99	1.04	1.09	1.14			
0.22	0.29	0.34	0.40	0.46	0.51	0.57	0.63	0.69	0.74	0.80	0.86	0.92	0.97	1.03	1.09	1.14	1.20				
0.24	0.31	0.37	0.44	0.50	0.56	0.62	0.69	0.75	0.81	0.87	0.94	1.00	1.06	1.12	1.19	1.25					
0.26	0.34	0.41	0.47	0.54	0.61	0.68	0.74	0.81	0.88	0.95	1.01	1.08	1.15	1.22	1.28						
0.28	0.36	0.44	0.51	0.58	0.66	0.73	0.80	0.87	0.95	1.02	1.09	1.16	1.24	1.31							
0.30	0.39	0.47	0.55	0.62	0.70	0.78	0.86	0.94	1.01	1.09	1.17	1.25	1.33								
0.32	0.42	0.50	0.58	0.67	0.75	0.83	0.92	1.00	1.08	1.16	1.25	1.33									
0.34	0.44	0.53	0.62	0.71	0.80	0.88	0.97	1.06	1.15	1.24	1.33										
0.36	0.47	0.56	0.66	0.75	0.84	0.94	1.03	1.12	1.22	1.31											
0.38	0.49	0.59	0.69	0.79	0.89	0.99	1.09	1.19	1.28												
0.40	0.52	0.62	0.73	0.83	0.94	1.04	1.14	1.25													
0.42	0.55	0.66	0.76	0.87	0.98	1.09	1.20														
0.44	0.57	0.69	0.80	0.92	1.03	1.14															
0.46	0.60	0.72	0.84	0.96	1.08																
0.48	0.62	0.75	0.87	1.00																	
0.50	0.65	0.78	0.91																		

354 – Destruction des barres

3541 – En pétards

C=150d
C en grs ; d diamètre en cm $d \leq 6\text{cm}$

La charge est fractionnée en deux demi-charges agissant en couple. L'effet de rupture est obtenu si: $i' < d$.

d	Nb pétards		
	0.250	0.500	1kg
1	2	2	2
2	2	2	2
3	2	2	2
4	4	2	2
5	4	2	2
6	4	2	2

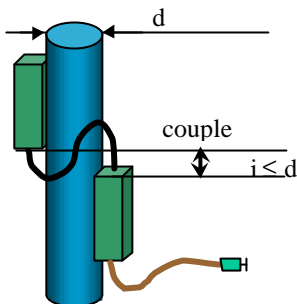

Les deux demi-charges doivent être reliées entre elles par du cordeau détonant.

3542 - En PLA-NP

C=100d ou C=33p
C en grs ; d diamètre en cm $d \leq 10\text{cm}$

La charge est façonnée en demi-couronne. Une surface de contact importante permet de détruire des barres de 10cm.

d	PLA-NP
1	100
2	200
3	300
4	400
5	500
6	600
7	700
8	800
9	900
10	1000

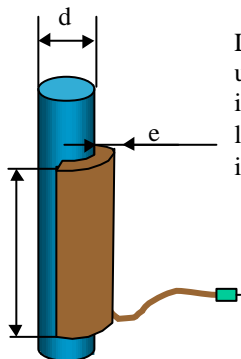

La masse de plastique utilisée ne doit pas être inférieure à 100 grs, et l'épaisseur ne doit pas être inférieure à 1.5cm.

355 – Destruction des câbles

3551 – En pétards

$C = 80 d^2$ si $d < 5\text{cm}$
$C = 160 d^2$ si $5\text{cm} \leq d \leq 10\text{cm}$
C en grs ; d diamètre en cm

La charge est fractionnée en deux demi-charges agissant en couple. L'effet de rupture est obtenu si $i \geq d$.

d	Nb de pétards		
	0.250	0.500	1kg
1	2	2	2
2	2	2	2
3	4	2	2
4	6	4	2
5	16	8	4
6	24	12	6
7	32	16	8
8	42	22	12
9	52	26	14
10	64	32	16

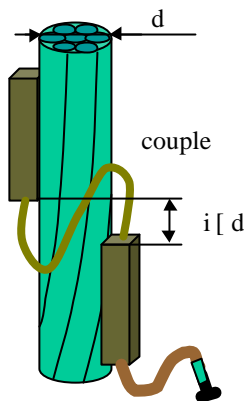

Les deux demi-charges doivent être reliées entre elles par du cordeau détonant.

3552 - En PLA-NP

$C = 20 d^2$ si $d \leq 10\text{cm}$
C en grs ; d diamètre en cm



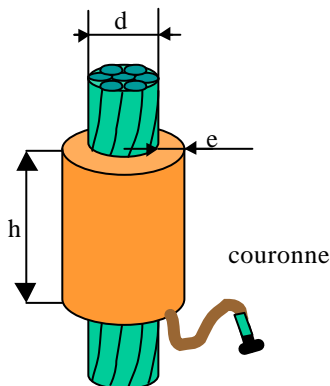





d	PLA-NP
1	100
2	100
3	180
4	320
5	500
6	720
7	980
8	1280
9	1620
10	2000



La masse de plastique utilisée ne doit pas être inférieure à 100 grs (attention aux câbles inférieurs à 2.2cm de diamètre), et l'épaisseur ne doit pas être inférieure à 1.5cm.

36- PRINCIPALES CARACTERISTIQUES DES ENGINES

371 – Mobilité

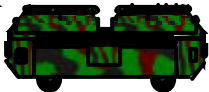
ENGINES		HORS-TOUT (m)			CAPA. RESERV.	AUTONOMIE	
		long	larg.	haut.		Km (N)	H
VAB	 14	6,05	2,50	2,15	310	1200 (4)	24
EBG	 45	8,29	3,35	3,02	990	500	16
AMX 30 Démontage	 41	9,54	4,35	2,86	1120	500	18
AMX 30 D	 41	7,53	3,14	2,65	1059	500	19
MFRD	 18	9,80	2,50	2,99	570	1000	40
ENFOUISSEUR Ponctuel Mines F2	 17	7,77	2,50	2,94	260	700	13
EXCAVATRICE NX7	 16	7,55	2,50	3,56	300	600	12
MPG	 24	9,29	2,78	3,51	400	470	13
PAA	 40	13	3,55	4,06	540	600	15
EFA	 60	12,60	4,05	4,10	700	630	10

372 – Emplois

ENGINS	POSSIBILITES
V.A.B. + petits engins	<ul style="list-style-type: none"> -Treuil (5 à 7 tonnes) -Tronçonneuses STIHL (dégagement ou confection d'obstacles, la réalisation d'ouvrages, de charpentes en bois) -Marteau perforateur automoteur BR52 (travaux de protection, destruction d'ouvrage, etc..)
E.B.G.	<ul style="list-style-type: none"> -Lame (embossements 30°/Char, 20°/VAB; merlons, comblement d'entonnoirs et fossés, aménagement de gués ou berges, scarification de route pour minage) -Treuil (15 à 20 t) -Bras de travail (crochet, pince à grumes, tarière pour destructions) -Tronçonneuse pour métaux (rail, etc) -Obus de démolition (5); -Lanceurs de mines AC Disp (4x20 AC; portée maxi. 300m)
M.F.R.D.	<ul style="list-style-type: none"> -Forage (22cmx6m maxi.) tous les types de terrain ainsi que béton -Destruction d'une route en 1h00 (3 forages de 2.50m avec 50kg d'explo. /trous)
ENF. Mines AC Mle F2	<ul style="list-style-type: none"> -Bandes de mines AC HPD ou AC PR (HPD F3 programmées de 4h00 à 96h00) -1 Enf. = 448 mines / heure
EXCAV. NX7	<ul style="list-style-type: none"> -Tranchées continues ou discontinues, rectilignes ou courbes (150m en 1 heure avec une largeur de 0.60m et une profondeur de 1.60m) -Trous individuels -Ouvrages en T
M.P.G.	<ul style="list-style-type: none"> -Treuil (6.2 à 8 tonnes) -Godet 4 fonctions (chargeur 105m³/h dépl. 20m, décapeur, bouteur, benne preneuse) -Levage de charges de 6 t à 4 m de haut -Poussée de masse 18 t (godet à 1m) -Embossements (30°/ char, 20°/VAB)
P.A.A.	<ul style="list-style-type: none"> -Pont ou poseur de pont -Portée de 21.40m, classe 49 roue, classe 45 chenillé -Portée de 19.63m, classe 49 roue et chenillé -Classe 60 roue et chenillé avec 2 travures accolées
E.F.A.	<ul style="list-style-type: none"> -Bac, portière(2 engins) ou pont -Bac : coupure 100m 10 à 12 rotations / h, 200m 8 à 10 rotations / h -Pont : longueur 100m, débit 200 vhs / h

38 – FRANCHISSEMENT

381 – franchissement de zone minée (TTA 704 ter)

Le déminage d'une zone reste une opération délicate qui nécessite une organisation rigoureuse. L'accent doit être porté sur la sécurité des intervenants.

381.1 – But

Il s'agit de traverser ou de sortir d'une zone minée dans laquelle une troupe serait engluée :

- en évitant de trop ralentir le rythme de progression ;
- en évitant l'accident ou le sur-accident sur mines ;
- en mettant en œuvre les moyens de la section ;

381.2 – Moyens

Les moyens dont dispose la section sont ceux de la compagnie :

- Pour la détection :
 - lunettes de bord
 - lunettes portables
 - jumelles thermiques
 - etc.
- Pour le déminage et le marquage :
 - lot de sondage
 - lot de marquage
 - lot de balisage

Il peut s'agir aussi de moyens de circonstance (baïonnette, tresse de chantier, piquets de bois, etc.). Le recours à ces moyens doit être précisé lors du compte-rendu.

381.3 – Le combat en ambiance « mines »

Les mines et les systèmes de mise en œuvre qui leur sont associés font désormais partie de l'arsenal de tous les pays.

Le combat en ambiance " mines " c'est :

- concevoir une manœuvre en tenant compte de la menace ainsi que de l'emploi de ses propres mines et de celles des alliés ;
- mettre en œuvre des moyens de renseignement et détection adaptés ;
- appliquer des moyens de déminage ou de dépollution du terrain.

LA VIGILANCE: la menace " mines " concerne toute la profondeur du champ de bataille cependant, comme pour la menace NBC, il est nécessaire d'établir des degrés de risque et par conséquent des niveaux de vigilance.

Niveau 1 de vigilance.

Il concerne les zones où la seule menace ne peut être le fait que d'attaques par la troisième dimension. La vigilance s'exercera par la diffusion et l'exploitation des comptes rendus d'attaque.

Niveau 2 de vigilance.

Il concerne les zones à la portée des lance-roquettes ou de l'artillerie adverse ; ou les zones pouvant comporter des champs de mines amis. La vigilance s'exercera par quatre types de mesures :

- collecte du renseignement sur les champs de mines amis,
- exploitation des comptes rendus d'attaque,
- reconnaissance systématique des itinéraires principaux,
- renforcement du guet " mines " pour les unités en déplacement (ou à l'arrêt).

Niveau 3 de vigilance.

Il concerne la zone des contacts ou tous les types de menaces " mines " peuvent être réunis (champs de mines amis, ennemis, minage à distance...). Toutes les unités doivent être en état de vigilance et progresser dans une ambiance " d'ouverture d'itinéraire ".

381.4 – L'unité d'infanterie face à un obstacle miné

Chaque unité de premier échelon, ne bénéficiera pas toujours de l'appui d'une unité du génie. En conséquence, elle devra fréquemment résoudre, par elle-même, le problème posé par un obstacle miné.

En l'absence de toute possibilité de contournement, le chef TTA devra décider de la conduite à tenir pour franchir la zone minée :

- Etablissement d'une brèche sommaire balisée (troupes à pied, véhicules) par ses moyens organiques ;
- Marquage de la zone (moyens organiques ou de circonstance).

Les limites précises des capacités de traitement d'une zone minée par une unité d'infanterie ou blindée sont difficiles à cerner, tant elles dépendraient en dernier ressort, de facteurs conjoncturels : mission, terrain, délais...

Le franchissement rapide de zones minées.

Le franchissement rapide de zone minée étendue, comportant à la fois des mines antichars et des mines antipersonnel bien camouflées, battue par le feu et sur laquelle on ne dispose d'aucun renseignement, est une mission délicate, très risquée, toujours longue à réaliser.

Dans la majorité des fois cas, cette action sera confiée aux formations du génie qui disposent de personnels qualifiés en matière de déminage et de moyens de balisage réglementaire adaptés à cette mission.

Toutefois, la rareté de ces unités, conjuguée à la diversité des missions qui leur seront confiées, ne permettra pas de d'appui génie sur toute la zone d'engagement d'une division.

Les unités des autres armes devront donc être en mesure d'effectuer cette mission, y compris la mise en place d'un balisage de circonstance.

En conséquence, toutes les unités du corps blindé mécanisé devront connaître les méthodes de franchissement rapide des zones minées particulière.

- Franchissement d'une ligne de mines antichars posées en surface.
- Franchissement d'une zone minée antichars dispersables.
- Franchissement d'une zone de mines antipersonnel.

- Franchissement d'une zone minée dont on possède le plan de repérage.
- Ouverture d'un itinéraire miné.
- Franchissement d'un gué miné (moins de 60cm d'eau).
- Franchissement d'une ligne de mines antichars enterrées.

SORTIE D'UNE ZONE MINEE OU PIEGEE **(GEN 150 éd.97)**

Rappel des dangers :

- danger mines : une zone minée est une zone, marquée ou non, déclarée dangereuse du fait de la présence réelle ou supposée de mine.
- danger pièges : toute zone qui a été abandonnée par l'adversaire (position, bâtiment...) doit être considérée comme suspecte, car susceptible de renfermer des pièges ou des projectiles dont la manipulation est dangereuse.

Conduite à tenir :

Personnel à pieds

Découverte d'une mine ou d'un piège :

- Conserver son calme ;
- Alerter les voisins ;
- Ne pas bouger ;
- inspecter attentivement le terrain autour de soi pour essayer de localiser le danger (mine, fils, têtes d'allumeurs, etc...)

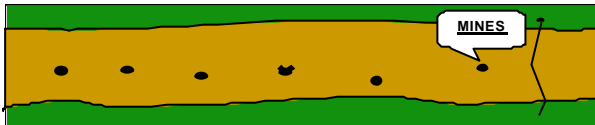

En conséquence, toutes les unités du corps blindé mécanisé devront connaître les méthodes de franchissement rapide des zones minées particulière.

- Franchissement d'une ligne de mines antichars posées en surface.
- Franchissement d'une zone minée antichars dispersables.
- Franchissement d'une zone de mines antipersonnel.
- Franchissement d'une zone minée dont on possède le plan de repérage.
- Ouverture d'un itinéraire miné.
- Franchissement d'un gué miné (moins de 60cm d'eau).
- Franchissement d'une ligne de mines antichars enterrées.

En conséquence, toutes les unités du corps blindé mécanisé devront connaître les méthodes de franchissement rapide des zones minées particulière.

- Franchissement d'une ligne de mines antichars posées en surface.
- Franchissement d'une zone minée antichars dispersables.
- Franchissement d'une zone de mines antipersonnel.
- Franchissement d'une zone minée dont on possède le plan de repérage.
- Ouverture d'un itinéraire miné.

- Franchissement d'un gué miné (moins de 60cm d'eau).
- Franchissement d'une ligne de mines antichars enterrées.

Puis en fonction des circonstances, le chef de détachement devra adopter l'une des attitudes suivantes :

- faire replier le personnel engagé dans la zone minée ou piégée en leur faisant suivre rigoureusement les traces d'arrivée si celles-ci sont apparentes, ou en leur faisant organiser un cheminement par sondage systématique avec tout objet contondant (baïonnette, tournevis, couteau, antenne radio, etc.).

- Procéder à la réalisation d'un cheminement jusqu'au personnel engagé dans la zone minée ou piégée et organiser son repli. Après avoir sondé une petite surface devant eux pour leur permettre de faire demi-tour, le personnel engage l'ouverture d'un cheminement d'une largeur d'environ 40 centimètres en direction d'une zone sûre. La fouille du terrain se fait en plantant la sonde tous les 3 centimètres sous un angle de 30° par rapport à la surface du sol. Tout corps dur détecté sous la surface est identifié avec précaution. Les limites du cheminement peuvent être marquées en pointillé en utilisant papier, mouchoir découpés...

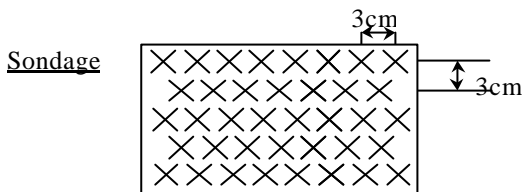

- Toute munition identifiée n'est jamais déplacée mais marquée à l'aide d'un figuratif de circonstance. Cette information est donnée à l'ensemble du personnel engagé dans la zone.

CONDUITE A TENIR EN CAS D'ACCIDENT PAR MINE OU PAR PIEGE :

Lorsqu'un blessé se trouve au milieu d'un champ de mines, son réflexe doit être de ne pas bouger. Ses voisins ne doivent pas se précipiter inconsidérément à son secours. Le chef de détachement fait établir simultanément le plus rapidement possible un cheminement pour permettre la réalisation des premiers soins au blessé et un autre pour permettre l'évacuation. Dans tous les cas, il doit mettre en garde les autres combattants.

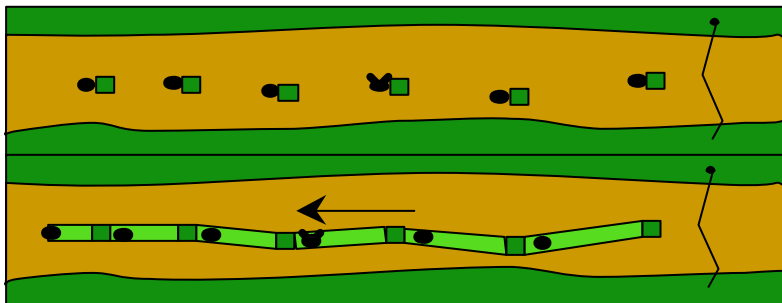

Véhicule ou engin blindé

La présence d'une zone minée est parfois révélée par l'explosion d'une mine au passage d'un véhicule ou d'un engin blindé.

Après l'explosion, les membres de l'équipage et les personnels transportés qui sont restés sains et saufs ne doivent pas quitter précipitamment le véhicule sauf en cas d'incendie. Dans toute la mesure du possible, les armes de bord doivent être prêtes à intervenir. Lorsque la situation tactique le permet, les véhicules voisins s'arrêtent, leurs tireurs se mettent en garde. Si le véhicule ou l'engin blindé qui vient d'être détérioré est encore en état de marche, il recule en suivant ses propres traces. Dans le cas contraire, le chef de bord organise l'évacuation du personnel par l'arrière et le fait sortir de la zone minée, colonne par un en suivant l'une des traces de roues ou de chenilles. Les blessés sont évacués par le même chemin. Les traces de roues ou de chenilles du véhicule ou de l'engin blindé endommagé sont généralement utilisées élément de départ pour l'ouverture d'un couloir.

OUVERTURE D'UN ITINERAIRE MINE.

Lorsqu'une ou plusieurs lignes de mines antichars posées en surface sont signalées ou simplement supposées dans la zone d'action d'une unité, il convient de :

- progresser avec prudence - à pied ou en véhicule - en examinant attentivement le terrain ; surtout dans les zones qui sont favorables à la pose de mines (quelques hommes en tête sont plus spécialement chargés de cette mission) ;
- s'arrêter immédiatement dès que la première mine est signalée;
- contrôler à distance (10 mètres environ) cette première observation avec une jumelle ou à l'aide d'un autre instrument permettant d'améliorer la vision diurne ou nocturne ;
- rendre compte à l'autorité supérieure dès que la présence de mines est confirmée et alerter les unités voisines.

Détection rapprochée des tronçons minés

Sur un itinéraire qui n'a jamais été tenu par l'ennemi, la progression s'effectue à allure normale. Cependant, dans les zones qui auraient pu faire l'objet d'un minage par dispersion, le conducteur et le chef de bord du véhicule de tête surveillent attentivement la chaussée. Les carrefours et points particuliers sont abordés avec précaution. Tout objet suspect repéré sur la route est identifié à vue, au besoin en marquant l'arrêt, avant d'être dépassé. Sur un itinéraire qui vient d'être évacué par l'ennemi, la progression s'effectue à une allure aussi réduite que le permet la situation tactique et en empruntant, si possible, l'axe de la chaussée. Il convient d'organiser, sur le véhicule de tête, la surveillance permanente vers l'avant et sur les côtés :

- le conducteur et le chef de bord surveillent la chaussée proprement dite ;
- deux hommes, spécialement désignés, surveillent les abords de l'itinéraire, l'un à 50 mètres vers l'avant droit du véhicule, l'autre à 50 mètres vers l'avant gauche.

Tous les moyens disponibles sont mis en œuvre pour protéger le véhicule et son équipage (tapis antimine, dispositifs de protection des oreilles et des yeux, gilets pare-éclats).

Dans toute la mesure du possible, le véhicule de tête ne transporte aucun autre personnel et ce personnel est fréquemment relevé.

A tout indice suspect, le conducteur marque l'arrêt pour permettre au chef de bord d'identifier, à vue ou à la jumelle, l'objet signalé, soit sans descendre de véhicule, soit, en cas de nécessité, en se portant, à pied, à proximité immédiate.

Lorsque l'objet suspect est manifestement une mine ou un piège, ou lorsque sa nature ne peut être identifiée rapidement par un simple examen visuel, le chef de bord du véhicule de tête rend compte au chef de détachement qui fait procéder alors à une détection immédiate.

Normalement, l'équipe chargée de cette mission comprend :

- un chef d'équipe;
- deux à quatre sondeurs (en fonction de la largeur de la route) ;
- deux observateurs.

Le chef d'équipe :

- oriente et coordonne le travail des sondeurs et précise, notamment, les endroits particuliers à sonder ;
- tente d'identifier tous les indices suspects signalés par les scrutateurs et les sondeurs.

Les sondeurs :

- munis d'une sonde amagnétique, avancent lentement pour localiser à vue les fils piège et électriques ;
- sondent avec soin tous les points suspects de la chaussée;
- peuvent utiliser le détecteur électromagnétique, qui permet une progression plus rapide, si les renseignements, obtenus par ailleurs, permettent de savoir que les mines ne sont pas équipées d'allumeurs à influence et qu'elles sont détectables.

LE MARQUAGE DES ZONES MINEES

Il existe trois niveaux de marquage :

• le marquage d'urgence

Il peut être réalisé par l'ensemble des forces. Il s'agit de baliser le terrain quand une mine ou une munition non explosée a été trouvée.

• le marquage temporaire

Ce marquage est destiné à délimiter une zone minée avant l'intervention d'un détachement de déminage. Il est réalisé par les équipes de reconnaissance et de marquage à l'aide si possible du lot réglementaire. Il n'est pas obligatoirement continu.

• le marquage à long terme

Il délimite les zones minées qui ne seront pas traitées en priorité. Ce marquage doit être réalisé par des moyens résistants aux conditions climatiques. Une clôture de barbelés à laquelle sont rajoutés des panneaux «mines » semble le plus approprié. L'état du marquage devra faire l'objet de vérification.

382 - Franchissement de coupure humide ou sèche

Toute opération de franchissement ou de navigation nécessite l'application par les personnels concernés de règles précises concernant la sécurité et le sauvetage.

382.1 - But

Passer d'une rive à l'autre :

- en modifiant le moins possible son dispositif opérationnel ;
- en évitant de ralentir le rythme de la manœuvre ;
- en évitant de créer des concentrations momentanées de moyens.

382.2 - Exemple de balisage des voies d'accès pour piétons

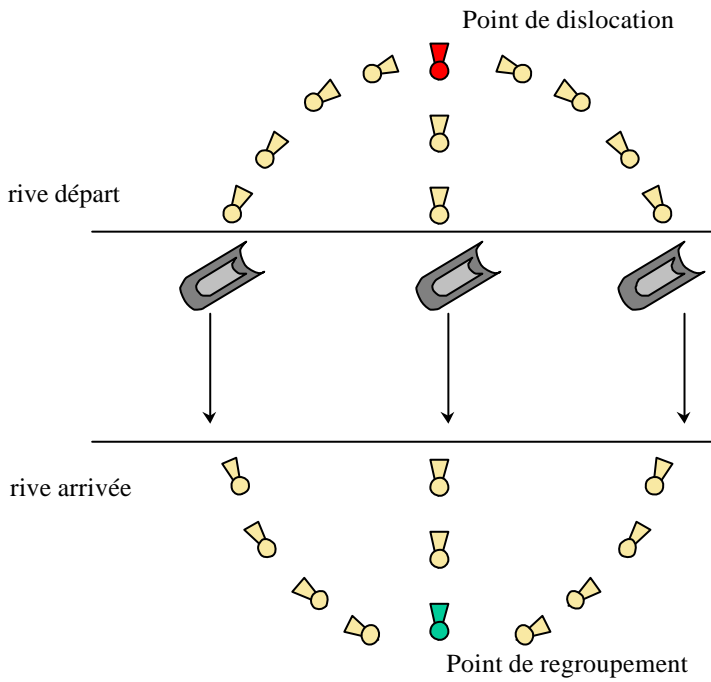

382.3 - Exemple de balisage pour franchissement en amphibie ou en submersion (type chenal)

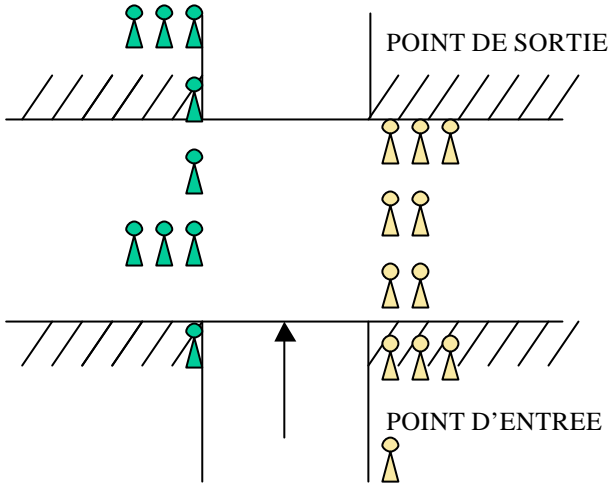

382.4 - balisage des voies d'accès pour véhicules

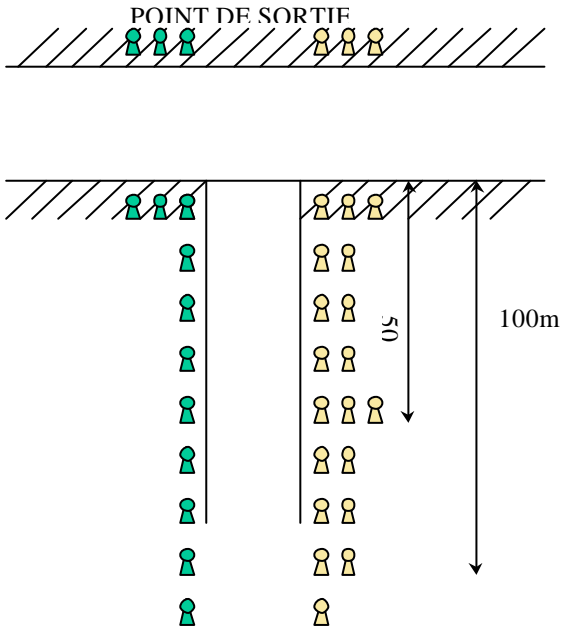

382.5 - Exemple d'organisation et d'équipement d'un point de passage avec moyens du génie

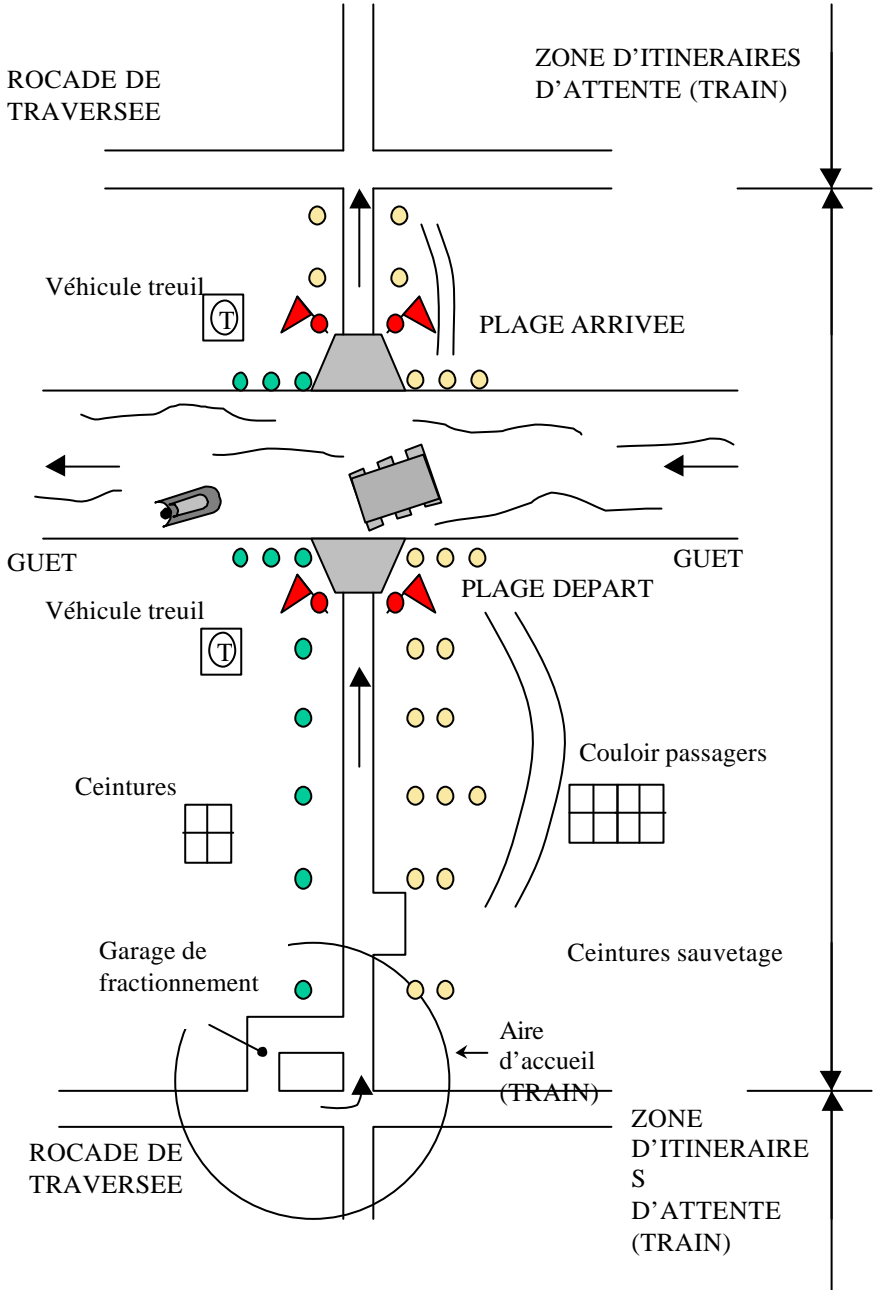

4 – ALAT

41 – ROLE DU CHEF DE SECTION

Lors d'un héliportage, le chef de section est responsable de la manœuvre à terre jusqu'à l'embarquement et à l'issue du débarquement. Son vis à vis ALAT est le chef de patrouille, qui est responsable de la partie déplacement en vol, dès l'embarquement effectué et jusqu'au débarquement.

Le choix de la zone de départ sera réalisé en fonction des impératifs tactiques (élongation, situation du moment...) et techniques (choix de l'aire d'enlever) par le chef de section après accord du chef de patrouille.

La phase d'approche finale sur le point de poser doit toutefois faire l'objet d'une approbation de la part du chef de section en vue de la réalisation de sa mission par rapport à la réalité terrain.

411 - Avant l'embarquement

Le chef de section fait prendre certaines dispositions matérielles :

- **Au reçu de la mission** : en fonction du type et du nombre d'appareils, il effectue le fractionnement de la section (en tenant compte des renforts éventuels). Il fixe la tenue, l'armement, les munitions et les équipements à emporter, ainsi que la répartition éventuelle des munitions collectives. Le cas échéant, il fixe les ordres au chef de l'élément chargé de le récupérer avec les engins à l'issue de l'action aéromobile.
- **Sur la zone d'enlever** : il fait assurer la sûreté immédiate de sa section et, éventuellement, de la zone d'enlever, et fait prendre l'écoute radio sur la fréquence ALAT. Il fait rappeler les règles de sécurité pour l'embarquement et le débarquement et fixe la conduite à tenir, à l'issue du débarquement. Il fait préparer par appareil, conformément au fractionnement le manifeste passagers (« ticket d'embarquement »).
- **Dès que les appareils sont sur zone** : il guide par radio le chef de patrouille sur sa position, authentifie l'aire de poser et autorise le poser en assurant le guidage final des appareils sur l'aire de poser. Il précise à chaque groupe l'appareil dans lequel il doit prendre place et embarque à bord de l'appareil du chef de patrouille. Avant le décollage, il l'informe de la situation tactique, notamment dans les zones de survol et de poser, si possible sur carte et lui transmet les renseignements suivants : son indicatif, sa mission et les coordonnées du ou des points où la section doit être déposée.

412 – En vol

Le chef de section doit communiquer avec le chef de patrouille en utilisant le casque « 3^e homme », mis en œuvre à la demande par le mécanicien navigant. Ce casque permet de communiquer avec l'équipage et de suivre l'évolution de la situation sur le réseau extérieur, accessible après autorisation du chef de bord. Dans le cas d'une communication avec l'extérieur, le mécanicien navigant ne dispose plus ni d'émission, ni de réception et se trouve de ce fait isolé de l'équipage.

En pratique, il convient de limiter les communications à l'indispensable, et de n'émettre sur le réseau extérieur qu'après autorisation du chef de bord.

Averti par le chef de patrouille au moment d'aborder la zone de poser, le chef de section doit, avec l'aide du chef de bord effectuer un tour d'horizon, confirmer le point de poser souhaité et donner les dernières consignes avant le poser.

413 – Au sol

Une fois débarqué, le chef de section entre en liaison avec ses chefs de groupe, réarticule éventuellement sa section et rend compte à son commandant d'unité de son poser afin de libérer au plus vite les moyens hélicoptères.

42 – GENERALITES

Les dispositions d'embarquement et de débarquement traitées dans ce document sont prévues pour l'hélicoptère de manœuvre PUMA SA 330 et doivent être adaptées en cas d'emploi d'un appareil différent. Dans la mesure du possible, le chef de section s'efforce de respecter les structures organiques de la section, tout en ayant le souci de privilégier la rentabilité des HM.

**Une patrouille de PUMA SA 330 à 3 appareils = 1 section de combat ;
1 HM = 1 groupe de combat renforcé ou 1 groupe ACCP ou 1 groupe ACMP.**

EXEMPLE DE FRACTIONNEMENT

- 1° HM = 1 groupe de combat + CDS et radio à terre + 1 pièce ERYX (total 11).
- 2° HM = 1 groupe de combat + CDG ERYX + 1 pièce ERYX. (total 10).
- 3° HM = 1 groupe de combat + SOA + 2 Tireurs de précision (total 10).

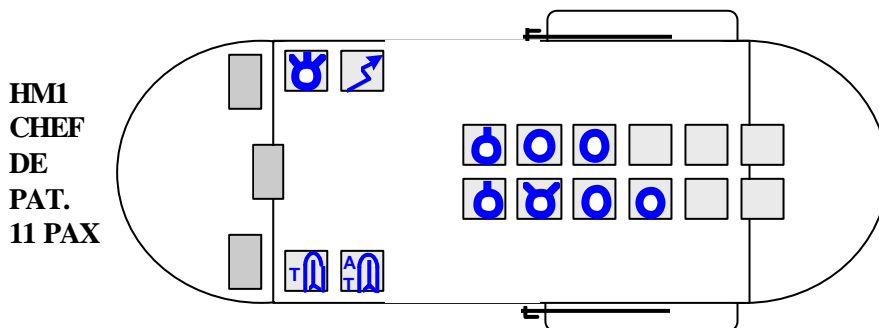

HM 2

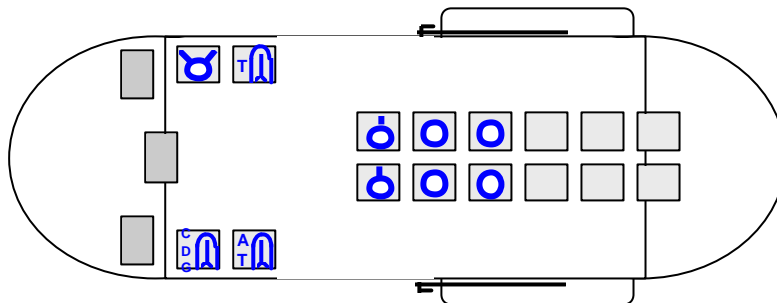

10 PAX

HM 3

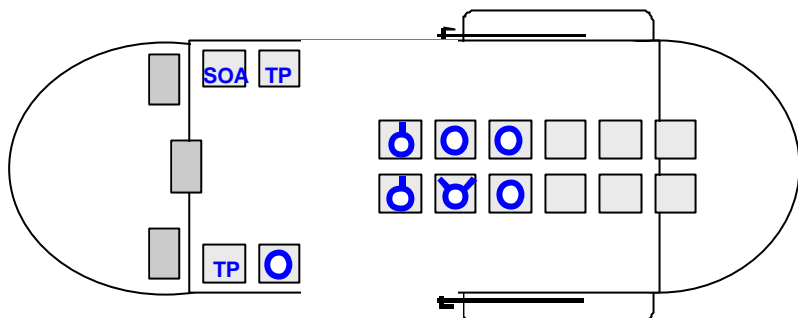

10 PAX

421 – Avant l'embarquement

Les groupes en attente sont répartis sur la zone d'enlever, en fonction du nombre d'appareils attendus. Chaque groupe est divisé en deux colonnes correspondant aux deux portes d'embarquement de chaque appareil.

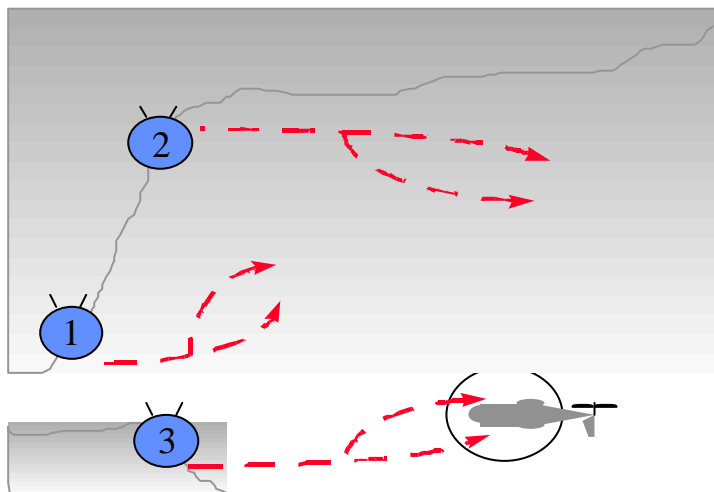

422 – La phase d'embarquement

- Les groupes abordent impérativement par l'avant (danger du rotor anticouple), une équipe de chaque côté.
- L'ouverture et la fermeture des portes sont effectuées par les chefs d'équipe, qui embarquent en dernier (1) ou (3).
- L'embarquement se fait « arme à la main », sac à la bretelle, sans coiffure.
- Les personnels s'aident pour embarquer, sans s'accrocher aux portes.
- Les armes collectives embarquent si possible en dernier et prennent place à l'avant. (1) ou (3). Les autres personnels remplissent l'arrière. (2)

Modalités d'exécution :

- Antenne flexible des postes repliée.
- Les sacs à dos et les charges sont déposés au centre en passant.
- La dernière banquette n'est utilisée que si nécessaire (centrage).
- Le chef d'élément remet le « ticket d'embarquement » au commandement de bord.
- Le chef de groupe et le chef d'équipe se mettent à l'écoute des téléphones de bord.
- Les armes sont tenues entre les genoux :
- En opérations : approvisionnées non armées, les canons vers le bas ;
- En temps de paix non approvisionnées et canon vers le haut.
- Les ceintures sont bouclées.

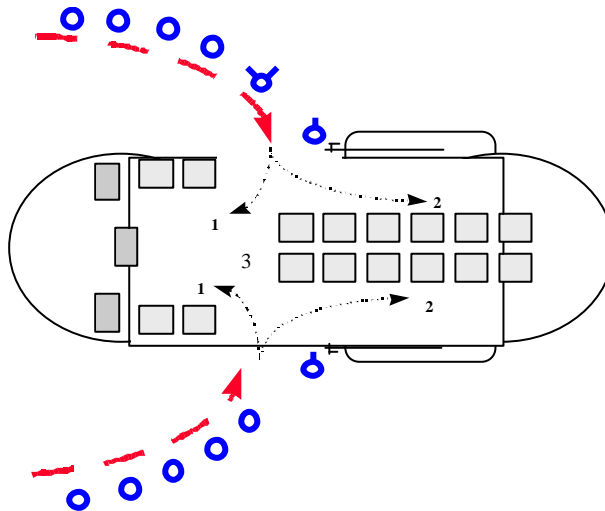

Disposition en fin d'embarquement :

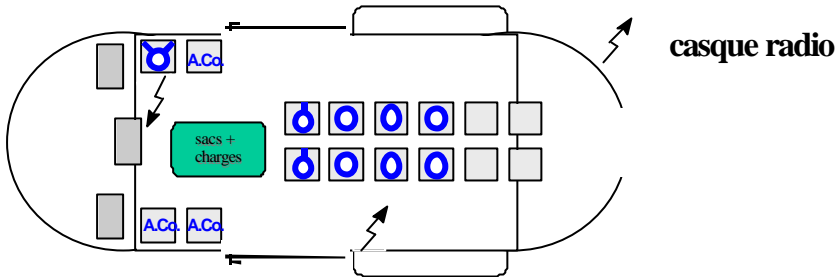

423 – Les modalités d'exécution au débarquement

4231 – Avant le poser

Le chef d'élément, en liaison avec le commandant de bord identifie et observe la zone de poser.

4232 – Au poser

Les chefs d'équipe ouvrent les portes et débarquent en premier, toujours sur ordre du chef de bord. Ils restent à la porte et aident au débarquement. Les servants des armes collectives se préparent et débarquent en premier. Les personnels de queue débarquent ensuite, en récupérant leurs charges (1). Tous les personnels débarquent vers l'avant du HM et tombent en garde face à l'avant. Les chefs d'équipe referment les portes. Le chef d'élément annonce la fin du débarquement par signe au commandant de bord.

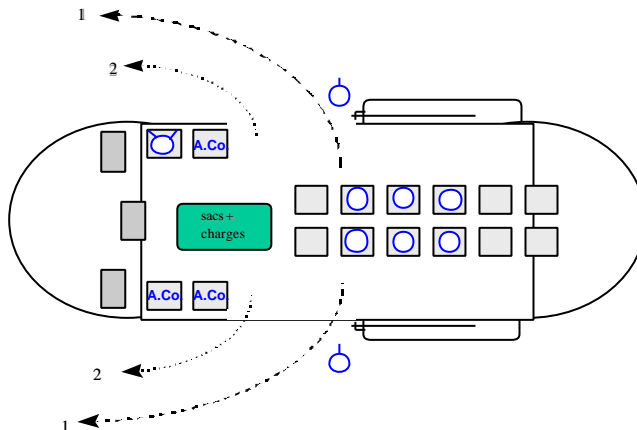

4233 – Le regroupement

Les groupes tombent en garde à l'avant des appareils et rejoignent les couverts les plus proches, conformément aux ordres reçus lors de l'embarquement.

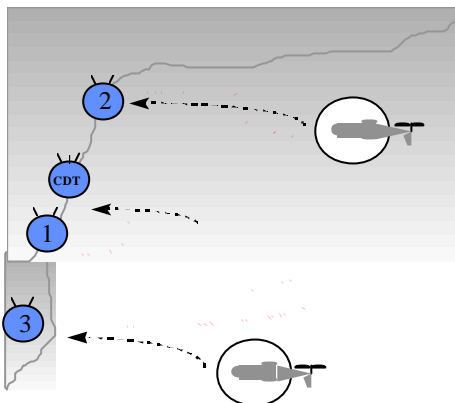

43 - CAS PARTICULIER D'UN HELIPORTAGE DE NUIT

De nuit, l'hélicoptage se déroule dans des conditions identiques, mais l'aire du poser d'enlever doit avoir été reconnue de jour. Si les HM ne sont pas équipés de jumelles de vision nocturne (JVN), l'aire de poser doit avoir été balisée de jour.

431 – Rôle du chef de section

Le chef de section veille à la sûreté de son dispositif et à l'application de mesures de sécurité particulières :

- Au débarquement, pour éviter tout risque de saut prématuré, l'ordre d'évacuation est donné par le chef de bord et transmis au geste par le mécanicien navigant.
- Après avoir débarqué, les personnels dégagent latéralement et se plaquent au sol jusqu'au décollage des appareils.
- Dans le cas où il ne dispose pas d'équipe de balisage, le chef de section :
- reconnaît l'aire de poser, la fait équiper et désigne les personnels chargés de la récupération des lampes de balisage,
- cinq minutes avant l'heure d'enlèvement prévue, il fait prendre l'écoute radio,
- dès qu'il a pris contact radio avec le chef de patrouille HM, le chef de section active le balisage et lui adresse un message d'approche, dont la contenance est donnée ci-dessous :

432 – Balisage d'une aire de poser pour hélicoptères

4321 – Balisage de jour

- Le balisage de jour n'est pas indispensable.
- L'emploi de fumigènes facilite le repérage de l'aire de poser (toutes les couleurs peuvent être utilisées à l'exclusion du rouge, qui est réservé, en cas de panne radio, à signifier l'interdiction de l'aire de poser).

4322 – Balisage de nuit sans JVN

En règle générale, les HM étant équipés de jumelles de vision nocturne (JVN), le balisage de nuit n'est pas nécessaire. Sans JVN, l'aire de poser doit être choisie et équipée par un officier marqueur baliseur (OMB) ou un officier observateur pilote de l'ALAT.

- L'aire de poser ne doit comporter aucun obstacle de plus de dix mètres de hauteur dans l'axe d'approche ou de décollage à 200 mètres de part et d'autre du T lumineux, et dans un secteur de 30° de part et d'autre de l'axe de décollage (barre verticale du T). Le sol doit être dur, uni, exempt de végétation haute et ne pas comporter de dévers.
- Le balisage de nuit est réalisé au moyen de sept lampes portatives de type MX 290, ancrées au sol. La barre horizontale du T est placée perpendiculairement à la direction du vent. La distance entre chaque lampe du T est de quinze mètres ; la distance entre la barre du T et la lampe située en avant de celle-ci est de trente mètres. Le comptage est effectué par la même personne pour toutes les lampes.

Balisage réglementaire **uniquement** pour les équipages sans JVN

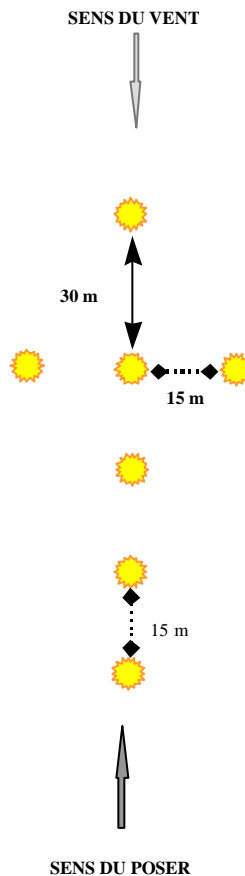

44 - RENSEIGNEMENTS PRATIQUES

441 – Renseignements généraux

Poids moyen d'un combattant équipé : 100 KG

Pour les appareils français, la masse d'emport est calculée en fonction des performances en vol tactique selon la réglementation ALAT (B. O. 133).

442 – Caractéristiques des différents hélicoptères

4421 - SA 330 (PUMA)

Poids d'emport avec 2 heures d'autonomie : 1 200 KG

Vitesse de croisière : 240 KM/H

Distance franchissable : 500 KM

Vitesse moyenne en vol tactique : 180 KM/H

Distance moyenne franchissable en vol tactique : 350 à 400 KM

PUMA médicalisé : 6 blessés – 2h00 / rotation

4422 - AS 532 (COUGAR)

Poids d'emport avec 3 heures d'autonomie : 2 400 KG

Vitesse de croisière : 250 KM/H

Distance franchissable : 750 KM

Vitesse moyenne en vol tactique : 180 KM/H

Distance moyenne franchissable en vol tactique : 450 à 550 KM

4423 - CH 53 D

Poids d'emport avec 3 heures d'autonomie : 13 T ou 38 combattants

Vitesse de croisière : 260 KM/H

Distance franchissable : 800 KM

III – ARMEMENT

1 – MORTIER ET ARMES ANTICHAR

2 – REGLAGES

3 – EFFETS DES MUNITIONS

4 – SIMULATEURS AC

1 – MORTIER ET ARME ANTICHAR

11 LE MORTIER DE 81 mm LLR

Poids : 45 Kg 3 fardeaux de 15 Kg (Tube canon – Bipieds – Plaque de base)

Optique : GP2 ou GP2M

Munitions

OE FA 32	Fusée V19 F1 B Portée / 3120 m en charge 6
OE FMP 81 F2 LLR	Fusée V19 F1 B Portée : 5750 m en charge 6
O FUM PH 81 FA 32	Fusée V19 F1 B Portée : 3120 m en charge 6
OECL 81 FI	Fusée FH 81 B Portée : 3100 m en charge 6
OECL 81 F3	Fusée FH 55 K Portée : 4800 m en charge 5
OX PLPN FA 32	Fusée V19 F1 B ou RYG 18 Portée : 3120 m en charge 6

Dotation munitions

1 UF = 80 obus par pièce 180 par groupe

1 DI = 3 UF = 480 pour le groupe

80 obus embarqués par pièce dans chaque VAB

Consommation

Tir de neutralisation : 30 obus / 1Ha / personnels à découvert

48 obus / 1Ha / personnels abrités

Effets

- neutralisation – destruction
- éclairage
- aveuglement













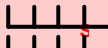
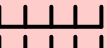



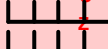

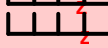
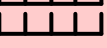
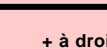
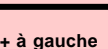

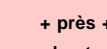
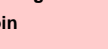







METHODE DE REGLAGE GRILLE OU PAR ENCADREMENT

❖ REGLAGE EN DIRECTION

- But : Amener les coups sur la ligne d'observation
- Principe :
 - tirer par séries de 2 obus,
 - faire le point moyen en millièmes,
 - transformer en valeur métrique (pt moyen X distance d'observation en Km),
 - arrondir au multiple de 25 le plus proche,
 - donner un commandement.

❖ REGLAGE EN PORTEE

- But : Encadrer l'objectif à 50 m et le coiffer par le rectangle utile
- Principe :
 - Tirer par séries de 2 obus,
 - Effectuer un bond initial adapté (50,10,200,400),
 - A l'issue de l'encadrement initial, resserrer par bond de la moitié du précédent,
 - Le réglage est terminé lorsque l'encadrement à 50 m est atteint sur 2 séries de 2 coups observés,
 - Commander à 25 m dans le sens convenable.

ORIGINE	DESTINATAIRE	GROUPE	HORAIRE
TIR  (1)	Emblée A mettre en place A préparer But auxiliaire contrôle (2)	SML Groupe (3)	Neutralisation Panaché Arrêt Aveuglement Eclaircissement (4)
Chars } en attaque Blindés légers } en appui Armes AC en appui Personnel à découvert Batterie (5)			
centre A : G    gauche B : G    droite C : G    centre D : X    gauche E : X    droite F : X   			Code : N° 1 / 2 / 3 / 4 / 5 / 6 Front  Dam  Millièmes Profondeur  Dam  Millièmes Point de réglage A . B . C . D . E . F (7)
Repère TIR N°  + à droite + à gauche  + près + loin  + haut + bas  Dam + Nord + Sud  + Est + Ouest  (6)			
Position OBS  X  Y  Z  Gisement Observation  Millièmes Amis à  Dam au N . O . S . E . (8)			Aussitôt prêt A mon commandement (9)

12 – MISSILE ANTI CHAR COURTE PORTEE ERYX

Composition	Poids	Portées			
Poste de tir	4,7kg	50 à 600 m sur trépied			
Trépied	4,3kg	50 à 300 m épaulé genou	50 à 600 m avec le trépied haut		
Mirabel	3,5kg	50 à 150 m épaulé debout			
Munition	13,3kg	Charge mili.	Avant : 33 mm et 55 g d'écobolite		
Missile	12kg		Principale : 136 mm et 2 655 kg d'écobolite		
Temps de vol	1,2'' / 50 m	2'' / 140 m	3'' / 330 m	3,9'' / 500 m	4,3'' / 600m
Vitesse maxi. de poursuite d'un objectif: 100 millièmes / seconde					
Distance d'arme du missile : 50 m			Angle de tir : négatif 45° / positif 30°		
T° d'emploi : négatif 31° / positif 51°			Vitesse miss. : 18 m/ sec en sortie de tube 245 m/sec en fin de vol		
MIRABEL	détection 2600m	reconnaissance 1200m	identification 600m		
	autonomie 2 à 5 heures par piles - dotation : 4 piles				
Dotation ERYX par RGT INF			Dotation par groupe		
2 / groupe	3 groupes / Cie	= 24	VAB	12	
1/ patrouille SRR	3 / SRR	= 3	AMX 10	11	
TOTAL:			27	VBL – P4	5

13 – MISSILE ANTICAR MOYENNE PORTEE MILAN

Composition	Poids	Portées : 300 à 1900m			
Poste de tir	16,4kg	Charge mili : 2,7 kg 115mm 1,890 kg écobolite			
Trépied	4,7kg				
Mirabel	6,4kg				
Munition	11,3kg	Angle de tir : négatif 10° / positif 10°			
missile	6,5kg	T° d'emploi : négatif 40° / positif 52°			
Temps de vol : 12'' / 1900 m		Distance d'arme du missile : 20 m			
Vitesse maxi. de poursuite d'un objectif: 20 millièmes / sec					
Vitesse miss.	75 m/sec en sortie de tube / 210 m/sec en fin de vol				
Sécurités	zone de recul du tube angle		distance de recul du tube entre 3 et 12 m		
	de 90° sur 35 m				
MIRA	détection 2000m	reconnaissance 1500m	identification 1200m		
	autonomie 2 à 5 heures par piles				
Dotation MILAN par RGT INF			Dotation par groupe		
2 / groupe	3 groupes / section	= 6	VAB	12	
1/ groupe	1 / SRR	= 2	AMX 10	10	
2/ section appui	1 / section par Cie	= 8	VBL – P4	5	
TOTAL:			16		

14 – MISSILE ACLP HOT

HOT	poids	missile : 21 kg coup complet : 32 kg
	portée	tir de jour : 600 / 4000 m tir de nuit : 600 / 3500 m
	durée de vol	à portée maximale : 17''
	perforation	600 mm de blindage
	vitesse	en fin de vol : 260 m/s
	longueur	1,275 m
	caractéristiques	haut subsonique, guidage optique, utilisation du rayonnement infrarouge, ordres transmis par fil de guidage, lancé à partir d'un tube, équipé du système MEPHISTO, dispositif de résistance au brouillage (DRB)
	Nombre par VAB	12
MEPHIRA	détection	+ 4000 m
	reconnaissance	+ 2700 m
	identification	+ 1500 m
	temps de mise en route initiale à partir du mode veille	10 mm 30''
	gisement / site	360° / +10°, - 10°
	grossissement	12

2 - REGLAGES

ARME	DISTANCE	DIRECTION	HAUTEUR	CORRECTIONS
FAMAS	200 m	1 clic = 6 cm	1 clic = 6 cm	Dévisser = amener le tir à droite Déroître ou visser = descendre le tir
FRF 2	200 m	1 clic = 2 cm	1 clic = 2 cm	
ANF 1	200 m	1 clic = 4 cm (cran de mire)	1 clic = 4 cm (cran de mire)	Visser = tir vers la droite Visser = tir vers le bas 1 mm au guidon = 40 cm (guidon à gauche tir à droite)
MIT 50	200 m	1 clic = 40 cm	1 clic = 40 cm	Déplacer l'œilleton à droite (dévisser) = tir à droite Descendre l'œilleton (dévisser) = descendre le tir
WISEUR J	100 m	1 clic = 1,5 cm	1 clic = 1,5 cm	Dévisser = tir vers la droite Visser = descendre le tir
OB 50	200 m	1 clic = 7 cm	1 clic = 7 cm	Visser = tir vers la droite Visser = tir vers le bas
MINIMI CANON 1	100 m	¼ de tour = 5 cm	¼ de tour = 5 cm	Réglage sur la hausse et l'œilleton (œilleton suit le sens du tir)
MINIMI CANON 2	100 m	1 cran = 10 cm	1 cran = 10 cm	Réglage sur le guidon (déplacement du guidon sens inverse du tir)
FR 12,7	500 m	1 clic = 5 cm	1 clic = 5 cm	
AT4 RED	200 m	¼ de tour = 50 cm	¼ de tour = 50 cm	Dévisser à droite et Visser à gauche = tir à droite Dévisser en haut et Visser en bas = tir en haut
PIRAT	100 m	<u>Hauteur Direction</u> 1 clic = 5 cm		Pointeur à gauche <u>Dévisser = Descendre le faisceau = Monter le tir</u> Dévisser = Déplacer le faisceau à droite = tir vers la gauche (pointeur à droite = corrections inverses)
PIRAT : pour afficher la hausse de combat 300m Dévisser la vis supérieure de 4 clics (pointeur à gauche) Visser la vis inférieure de 4 clics (pointeur à droite)				

3– EFFETS DES MUNITIONS

MUNITION	PUC	PERFORATION
PA 9 mm BO	50 m	150mm de sapin à 25m
MINIMI 5,56 BO F4	600 m	3,5mm d'acier doux à 600m
FAMAS 5,56 BO	300 m	Casque TTA à 300m
AANF1 7,62 BO	600 m	70 cm de sapin à 400m 3,5 mm d'acier doux à 550m
MIT 12,7 BO		61 cm de bois et 65 cm de terre à 550m
MIT 12,7 BP		20mm d'acier à 400m
LGI EXPLO	650 m	Rayon létal de 16 m
20 mm PERFO	1000 m	40mm d'acier à incidence 0° 20mm d'acier à incidence 60°
20mm EXPLO	1200 m	Rayon létal 1m
ROQ 112 mm AC	300 m char 200 m VCI	700mm d'acier et 2 m de béton à incidence 0° incidence maximale 80°
ROQ 89 mm AC	500 m fixe 300 m mobile	400mm de blindage et 1 m de béton à incidence 0°
ROQ 89mm APAV		Rayon létal 7,5 m Rayon utile 15 m
ROQ 84 mm AC	250 m	500 mm d'acier et 1,40m de béton
MILAN 2	1900 m	850 mm de blindage et 2,50m de béton incidence maximale 80°
ERYX	600 m	900mm de blindage / 2,5mm de béton / terre 5 m
OE FA 32	3120 m C6	Portée des éclats 30m
OE FMP 81 F1 LLR	5750 m C9	Portée des éclats 50m
O FUM PH 81 FA 32	3120 m C6	Front du nuage 200m
OECL 81 F1	3100 m	Durée d'éclairement 45'' Diamètre 300m

4– SIMULATEURS AC

41 – SITERYX ou DX407

Simulateur d'infrastructure qui permet de sélectionner, d'instruire et d'entraîner les personnels servants le système d'arme (SA) **ERYX**.

Installé à demeure dans une salle spécialisée, il comprend :

- ① Un système informatique
 - ✗ 2 PC, un instructeur, un élève
 - ✗ 1 console (moniteur, clavier et souris)
 - ✗ 1 imprimante
 - ✗ des périphériques audio (haut-parleurs et microphone)

② deux systèmes vidéo (vidéo projecteurs et caméras)

③ Quatre postes de tir adaptés reprenant les mêmes systèmes de simulation que le DX 166.

A savoir :

*Le système boîtier traction fil qui simule la force de traction du fil de guidage et l'évolution de cette force en fonction de l'éloignement.

*Les masses avant et arrière qui simulent le délestage du missile, la perte physique du poids du missile au départ du coup.

*L'occultation de l'optique au départ du missile

*La visualisation du missile dans l'optique du tireur

*Le bruit de départ de coup

④ quatre fausses lunettes thermiques **MIRABEL** qui simulent la lunette en restituant les commandes et l'ergonomie.

Ce simulateur permet une instruction technique de toutes les phases d'un tir à l'AntiChar Courte Portée (**ACCP**) **ERYX** pour quatre tireurs simultanément ainsi qu'une instruction tactique (cadre d'ordre) au niveau du groupe (avec deux pièces).

MODE TECHNIQUE : (par groupe de 4 tireurs)

- ➡ 1 couloir de tir par tireur
- ➡ 1 missile par tireur
- ➡ Exploitation des résultats sous forme graphique

Le mode technique permet

- ➡ de contrôler la technique de pointage et le suivi de la visée.
- ➡ de contrôler le guidage du missile vers l'objectif.
- ➡ de générer des perturbations.

Le programme d'instruction technique est donné par **l'INF 528**, véritable catalogue contenant 700 tirs.

Dans cette phase, l'exploitation des résultats peut être faite de différentes façons.

➡ l'instructeur peut suivre en temps réel les écarts de visée avant le départ du missile et pendant son vol vers l'objectif désigné.

➡ il peut aussi voir un « re-jeu » du tir, soit de façon globale, soit de façon détaillée (avec visualisation du point idéal de visée).

La partie informatique permet la gestion d'une base de données avec toutes ses possibilités.



MODE TACTIQUE:

Le mode tactique s'utilise ►►► au niveau du groupe ERYX (utilisation de 2 lignes de tir)
►►► avec l'intégralité de l'écran
►►► avec une dotation maximale de 4 missiles par tireur
►►► l'exploitation des résultats sous forme chiffrés (but ou non but)

Le mode tactique permet ►►► d'introduire des incidents de tir
►►► l'observation du terrain
►►► la détection et la reconnaissance des objectifs
►►► le commandement du chef de groupe
la maîtrise et la coordination du tir de groupe

Dans ce mode la sanction est BUT ou NON BUT .

L'exploitation des résultats donne des résultats chiffrés avec une zone de commentaires pour l'instructeur.

On a aussi la possibilité de visualiser l'état des objectifs.

LES EFFETS PERTURBATEURS

Ils sont multiples et programmables a volonté : traction fil, occultation, visualisation du missile, délestage, son au départ du coup, tirs mortiers, son d'ambiance.

De plus, il est possible de simuler des pannes sur le missile, de faire évoluer la météo en intervenant sur la luminosité et sur le brouillard et de tirer en mode thermique.

AU NIVEAU DU REGIMENT :

Le DX 407 est sous la responsabilité du MAITRE DE TIR ET DE LA SIMULATION régimentaire.

Celui-ci est en mesure de créer des scénarios techniques ou tactiques pour valoriser l'instruction ;

Il est également présent pour aider et conseiller les chefs de groupe dans l'exploitation des résultats.

42 – DX166

Le DX 166 est un simulateur qui permet d'entraîner les personnels servant le système d'arme ERYX.

Complémentaire du DX 407 (le SITERYX), le DX 166 permet l'instruction des servants sur le terrain ou dans des salles non spécialisées.

Dotation régimentaire : 1

Contenu dans 2 caisses, il est constitué :

- *d'un boîtier électronique de commande (ordinateur)
- *d'une arme (poste de tir avec trépied équipé) spécifique au simulateur
- *d'un boîtier traction fil
- *d'un ensemble d'accessoires pour le système de délestage.

De plus pour lui assurer une utilisation autonome sur le terrain et en salle on dispose :

*d'une alimentation stabilisée (220 volts) permettant l'utilisation du simulateur sur secteur mais également le rechargement de la BA 25.

- *d'une batterie (la BA 25) ayant une autonomie de 400 tirs simulés

Ce simulateur est particulièrement réaliste grâce à différents effets simulés :

- * le délestage du tube par le largage des masses (perte de poids au départ du missile :12 kg)
- * la traction fil (exercée par le missile sur l'arme par l'intermédiaire du fil de télécommande)
- * l'occlusion partielle du champ de vision du tireur
- * le bruit de départ (simulation du bruit de la mise de feu du propulseur de lancement)
- * l'impact du missile (au but, non-but ou sol)
- * visualisation du missile

CAPACITES DU DX 166

- distance des cibles : de 50 à 1000 mètres
- vitesse des cibles : de 0 à 80 km/h
- orientation initiale des cibles : de 1 à 12 heures
- pente du terrain : de 0 à 45 degrés
- nombre de cibles simulées : de 1 à 3 cibles
- nombre de scénarios : 20 maximum

MODES D'UTILISATION

- *sur cibles fictives :chars ou VTT fabriqués par informatique en 3 D
- *sur cibles d'exercices : cible rectangulaire zonée (identique aux cibles utilisées dans les champs de tir nationaux) se déplaçant droite à gauche et gauche à droite
- *sur cibles réelles : véhicules en déplacement réel sur le terrain



POSSIBILITEES

- *le rejeu du dernier tir effectué (fonction magnétoscope)
- *l'exploitation des résultats sous forme chiffrée et graphique :
 - avant le tir : ■⇐⇒ temps de réaction
 - pendant le tir : ■⇐⇒ temps de réalignement ; bruit de visée ; sortie de champ
 - à l'impact : ■⇐⇒ écartométrie missile-cible ; temps de vol ; coup au but ; non-but ; sol ; hors gabarit ; note
- * les écarts au départ de coups (en site et en gisement) sont exprimés en miliradians ;
- * les écarts à l'impact sur l'objectif (en site et en gisement) sont exprimés en mètres.
- * le temps de vol est exprimé en seconde.
- * les TIRS sont notées sur 10 points.

DEFINITIONS des abréviations utilisées dans l'exploitation des résultats.

TR : Temps de Réaction du tireur est exprimé en dixième de seconde (temps écoulé entre l'apparition de l'objectif est l'action du tireur sur le bouton de mise de feu)

TV : Temps de Vol du missile est exprimé en dixième de seconde (temps entre départ du missile et l'impact)

TRL : Temps de Réalignement est exprimé en dixième de seconde (temps entre le délestage et la reprise de visée sur l'objectif)

Le TRL doit être compris entre 0.75 et 1.2 seconde. Le tir est compté nul si le TRL est supérieur à 1.2 et inférieur à 0.75 seconde. Ce barème n'est applicable que pour le DX 166

HORS GABARIT : cette sanction est attribuée lorsque la note globale est inférieur à 5 ou s'il y a un zéro dans un ou plusieurs paramètres ;

SORTIE DE CHAMP : cette sanction est attribuée lorsque le missile sort d'un rectangle défini autour de la croix du réticule.

IV – OPTRONIQUE

1 – DIPT 12C (OB 50)

2 – DIPT 18A (LUCIE – OB 70)

3 – OB 64 (UGO)

4 – VECTOR

5 – SOPHIE

6 – TABLEAU DES PILES

1 - DIPT 12C (OB 50)

DEFINITION : équipement de tir de nuit à intensification de lumière pour armes d'infanterie.

GROSSISSEMENT	: 3,2
CHAMP	: 11 degrés
POIDS	: 0,950 kg
CORRECTION DIOPTRIQUE	: de - 3,5 à + 1,5
AUTONOMIE	: 20 à 40 heures
MISE AU POINT PERMETTANT D'OBSERVER	: de 10 m à l'infinie
MONTAGE SUR	: FRF 2 MINIMI ROQ 84 AT4 CS

2 - DIPT 18A (LUCIE) OB70

DEFINITION : lunette à intensification de lumière.

GROSSISSEMENT	: 1
CHAMP	: 50 degrés
POIDS	: 420 g
CORRECTION DIOPTRIQUE	: de - 5 à + 3
AUTONOMIE	: 20 à 100 heures
NIVEAU MAXIMAL D'ECLAIREMENT	: 1 lux
MISE AU POINT DE L'OBJECTIF	: de 20 cm à l'infini
SOURCE INFRAROUGE D'APPOINT	: diode infrarouge alimentée par 1 pile type 1,5V ou 3,6 V

3 – OB 64 (UGO)

DEFINITION : jumelles jour-nuit.

GROSSISSEMENT : Nuit = 1
Nuit (avec objectif) = 4
Jour = 8

CHAMP : Nuit = 40 degrés
Nuit (avec objectif) = 10 degrés
Jour = 6 degrés

POIDS : 750 g

CORRECTION DIOPTRIQUE : de - 5 à + 3

AUTONOMIE : 30 à 50 heures

NIVEAU MAXIMAL D'ECLAIREMENT : 1 lux

MISE AU POINT DE L'OBJECTIF : de 25 cm à l'infini

SOURCE INFRAROUGE D'APPOINT : diode infrarouge alimentée par pile lithium 3,5 V ou 2 piles de 1,5 V

4 – VECTOR

DEFINITION : jumelle télémètre laser à sécurité oculaire.

GROSSISSEMENT : 7

CHAMP : 120 millièmes

POIDS : 1,8 kg

PRÉCISION : 25 m à 4 km
10 millièmes en azimuth
3 millièmes en site

ALIMENTATION : 1 pile 6V type 2CR5

AUTONOMIE : > à 2400 mesures

LONGUEUR D'ONDE : de 1,55 μm (classe 1)

REPARTITION

Cie de combat : chef de section
chef de groupe AC et TE de la SA

CEA : SRR : chef de section et chef de patrouille

SAC : chef de section, chef de groupe et chef de pièce
5 par GCP et SR

5 – SOPHIE

DEFINITION : jumelle thermique.

GROSSISSEMENT : GC, PC, loupe

CHAMP : 8°x 6° / 4°x 3° / 2°x 1,5°

POIDS : 2,4 kg

AUTONOMIE : 4h (batteries) ; 8h (piles)

POSSIBILITE D'UTILISER UN ECRAN DEPORTE

OBSERVATION D'UN CHAR DE BATAILLE

Détection : 5000 m

Reconnaissance : 3000 m

Identification : 2000m

REPARTITION

Cie de combat : chef de section

CEA : SRR : chef de section

SAC : chef de section et SOA

2 par GCP et 4 par SR

CAC : chef de section

6 – TABLEAU DES PILES

Désignation des matériels	Codification Armée	Codification Civil
OB 50	PS 31A (pile 3,5V) (1)	AA LR 6 (2 par OB 50)
ou		
DIPT 12C	BA 3058 (pile 1,5V)	
Jumelle	PS 60	2CR5 (6V) (1par VECTOR)
VECTOR LEICA	(batterie LITHIUM 6V)	
OB 70	BA 3058 (pile 1,5V)	AA LR 6 (1 par OB 70)
ou		
DIPT 18A	LS 14500 (LITHIUM 3,6V)	
OB 25	Batterie AA 46 (6V)	
ou		?
DIPT 9C		
WISEUR CLAIR	Pile CR-1/3N (3V) LITHIUM	Pile CR-1/3N (3V) LITHIUM
(point rouge)	Pile LITHIUM DL 1/3N	Pile LITHIUM DL 1/3N
PIRAT	BA 3058 (pile 1,5V)	AA LR 6 (1 par PIRAT)
EL-9A		
SOPHIE	Batterie 13,2V	AA 80B (sous réserve fabricant)
OB 72B	Ref:BT 70477	Brer-Tronics-Inc (USA)
jumelle thermique	cage code 518828	
GONIOMETRE	BA 3042 (Pile 1,5V)	LR 14 (2 par GPS lumiere)
ou		
GP 2		
SCOUT GPS	BA 3058 (pile 1,5V)	AA LR 6 (4par SCOUT)
ROCKWELL GPS		AA LR 6 (8par GPS)
	BA 3058 (pile 1,5V)	
	Batterie BA 5800/U	
	(LITHIUM SULFUR DIOXIDE)	
Dispositif de nuit	BA 3030	LR 20
Dispositif de nuit	BA 3030	LR 20
APX M 81		
Materiel ciblirie divers		LR 20 et LR 14

V - TRANSMISSIONS

1 – PROCEDURES GUERRE ELECTRONIQUE

2 – PR4G

3 – PROCEDURE SIMPLIFIEE

4 – MOYENS HF

1 – PROCEDURES GUERRE ELECTRONIQUE

11 – DOMAINES

RENSEIGNER → Mesures de recherche électromagnétique.

Interceptions,
Ecoutes,
Localisation,
Analyses.

APPUYER → Contre mesures électroniques.

Neutralisation (brouillage),
Déception (Intrusion, simulation, leurre).

PROTEGER → Mesures de protection électroniques.

Choix des moyens (choix de la puissance d'émission, des antennes ...),
Réduction des durées d'émissions (préparation des communications),
Respect procédures et régimes (silence, discrétion, liberté),
Choix de l'emplacement de PC.

12 – REACTIONS

En cas de brouillage : augmenter la puissance d'émission, antenne grand gain; améliorer le point de situation; si inintelligible – changement de fréquence et d'indicatifs; changer de moyen de transmission (VHF → HF).

DIFFUSER LE COMPTE RENDU D'ATTAQUE GUERRE ELECTRONIQUE.

2 – PR4G

21. Initialisation du PR4G

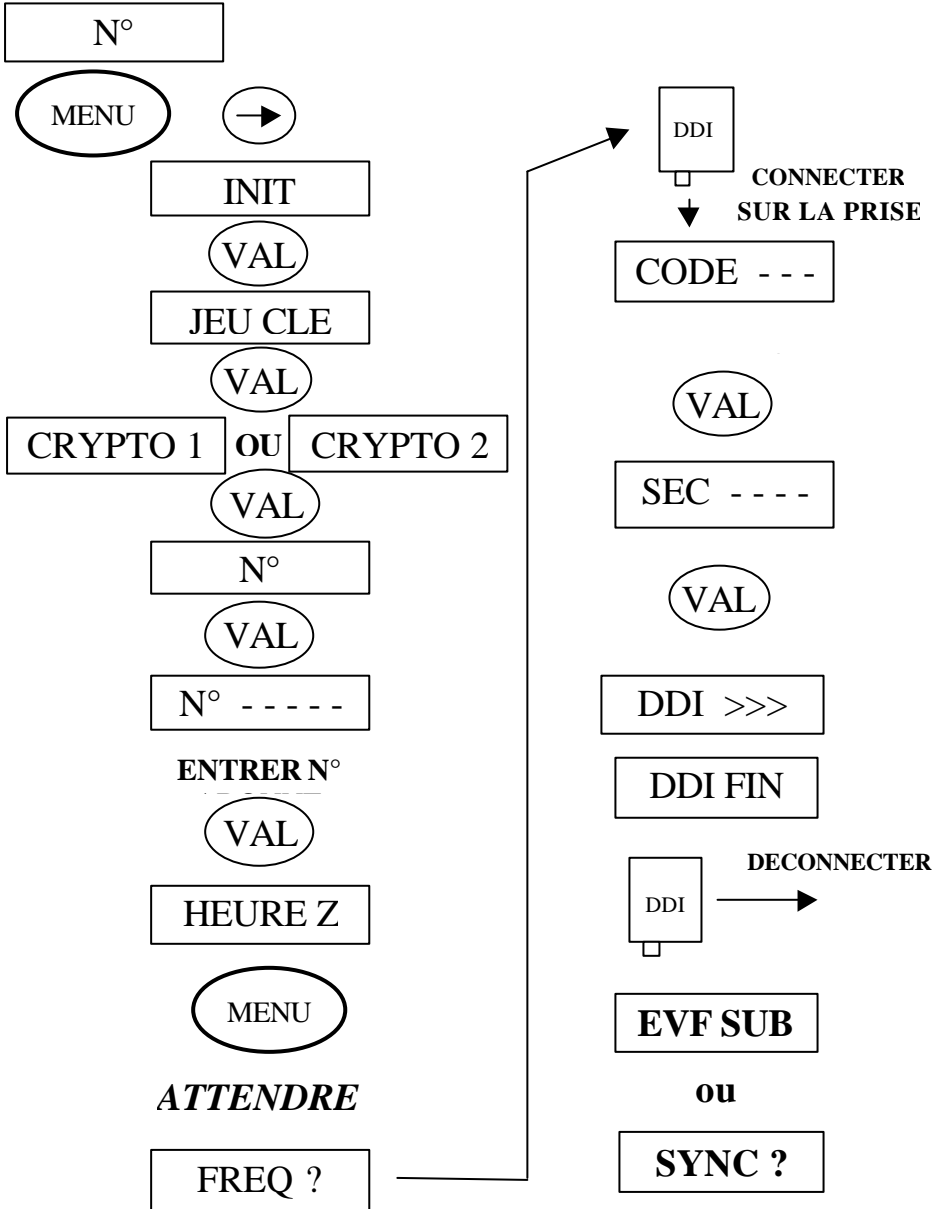

22. Affichage d'une fréquence fixe sur le PR4G

Menu

→ PREP.MANU VAL
POSTE → PREPAR1 VAL
MODE VAL EVF→RC VAL
FREQ VAL
FREQ RC VAL FR _ _ _ _ _ VAL

Temporisation 20 secondes ou ?

23. Alertes PR4G

0	chimique	5 à 8	réservé CDT IA
1	nucléaire	9	fin d'alerte
2	Avion		
3	hélicoptère		
4	mines et sous-munitions		

3 – Le STAC

(système de téléphone automatique de campagne)

La boucle STAC est un système de téléphone multiplexe permettant la réalisation rapide d'un réseau de communications militaires.

Le système admet 30 abonnés. Il peut réaliser 7 conversations simultanées (14 abonnés) et un circuit conférence de 10 abonnés. Les appareils sont raccordés sur une ligne bifilaire de campagne qui peut atteindre 2,4 km de longueur.

Ce système permet également d'établir une liaison entre un abonné et un opérateur radio sur le terrain ou un abonné du réseau téléphonique civil.

Ses principaux éléments constitutifs sont :

- l'ATAC (AT60) : appareil téléphonique automatique de campagne
- l'ITAC (IC38) : interface téléphonique automatique de campagne
- le BIRTAC : boîtier d'interface RITA téléphone automatique de campagne

4 – Le PRI

PRESENTATION DU PRI

Ecran d'affichage

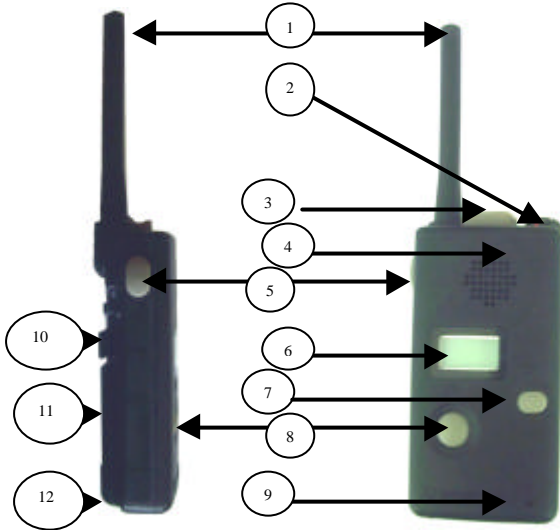

- 1 . Antenne
- 2 . Volume – Marche / Arrêt
- 3 . Bouchon interface déport phonie
- 4 . Haut parleur
- 5 . Pousoir alternat E/R (Pédale d'alternat)
- 6 . Ecran d'affichage
- 7 . Blocage paramètre – éclairage écran
- 8 . Sélection canal
- 9 . Microphone
- 10 .Encoche de blocage du cordon casque
- 11 .Boîtier piles ALI 138 ou ALI 139
- 12 .Crochet de maintien boîtier piles

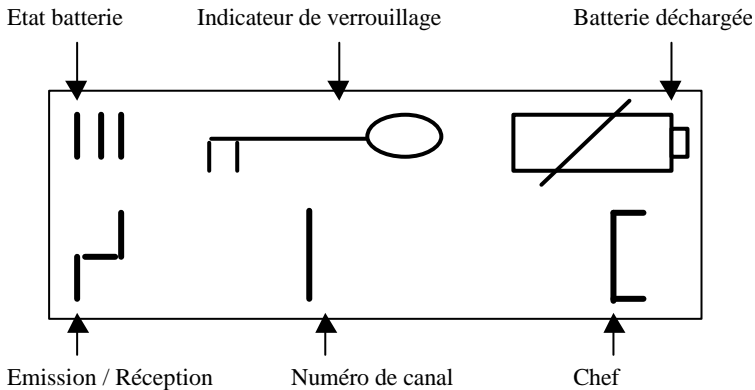

5. TABLEAU DES MATERIELS TRANS / FQCE

MATERIEL	BANDE DE FREQUENCES	PUISSANCE	MODES	TYPES	PAS	POIDS	PORTEE	PILES
PRI	420 à 450 MHz	10 mW	CLAIR	VHF/MF	25 KHz	150 g	150 à 800 m	LR03 /ALI 138/12h
TRPP 11	47 à 56.950 MHz	0.3 / 0.5 W	CLAIR	VHF/MF	50 KHz	2 kg	2 à 3 km	PS40 / 96h
TRPP 39	41 à 50.975 MHz	0.4 / 1.5 W	CLAIR	VHF/MF	25 Khz	1.6 kg	5 à 10 km	PS42/100h
TRPP13	26 à 71.950 MHz	1.5 W	CLAIR/CNT	VHF/MF	50 KHz	9.4 kg	6 à 12 km	PS40 / 72h
TRVP 13	26 à 71.950 MHz	1.5 W	CLAIR/CNT	VHF/MF	50 KHz	12 kg	6 à 12 km	VHL
TRVP 213	26 à 71.950 MHz	1.5 W	CLAIR/CNT	VHF/MF	50 KHz	14.7 kg	30 km	VHL
TRVP 25	30 à 87.975 MHz	1.5W/15W	E.V.F.	VHF/MF	25 KHz	14 kg	40 km	VHL
ER 328- portatif	30 à 87.975 MHz	0,1 /1 W	E.V.F.	VHF/MF	25 KHz	1 kg	2 à 4 km	PS52
ER314- portable	30 à 87.975 MHz	0.4 / 4 W	E.V.F.	VHF/MF	25 KHz	5.7 kg	12 km	PS53 / 24h
ER 315-VHL	30 à 87.975 MHz	0.4/ 4 / 40W	E.V.F.	VHF/MF	25 KHz	13 kg	30 km	VHL
TRPP 18	240 à 259.950 MHz	1.5 W	CLAIR	UHF	50 KHz	7.6 kg	15 km	PS40/24h
TRDP 24/A	225 à 399.975 MHz	2 W	CLAIR	UHF	25 KHz	8 kg	20 km	BATT(12h)
TRVP 24/A	225 à 399.975 MHz	2 W	CLAIR	UHF	25 KHz	27 kg	30 km	VHL
URC 200	115 à 173.975 MHz	10 W	CLAIR	UHF	25 KHz	3.1 kg	20 à 30 km	BATT+VHL
	225 à 399.975 MHz			UHF				
TRTM 4	2 à 12 MHz	10 W	CLAIR	BLU/MA	1 KHz	27.3 kg	70 km	Génératrice et batterie ILL GC7+AA42
TRVM 14	2 à 12 MHz	10 W	CLAIR	BLU/MA	1 KHz	VEH	70 km	VHL
TRVM 134	2 à 12 MHz	10/100 W	CLAIR	BLU/MA	1 KHz	VEH	100 km	VHL
TRPP38	1.5 à 30 MHz	2/ 20 W	CLAIR	HF/MA	100 HZ	9.2 kg	70 km	ALI 116/24h
TRC 350/B	1.5 à 30 MHz	20 W	CLAIR	HF/MA	100 HZ	8.5 kg	70 km	VHL
TRC 363	1.5 à 30 MHz	25/ 100 W	CLAIR	HF/MA	100 HZ	11 kg	100 km	VHL
TRC 354	1.5 à 30 MHz	100/ 400 W	CLAIR	HF/MA	100 HZ	34 kg	100 km +	VHL

6 – MOYENS HF

En fonction des missions et notamment des élongations la compagnie peut être amenée à utiliser des moyens HF. Ces moyens sont encore hétérogènes et l'on peut trouver aussi bien du matériel d'ancienne que de nouvelle générations.

Les modes de fonctionnement sont : phonie ou graphie.

41 – ANCIENNE GENERATION

TRTM 4



Le TRTM 4 est la version du poste à terre. Le poste est disponible sur VLTT, il prend l'appellation de TRVM 14.

Le VAB et la camionnette tactique peuvent être équipés du TRVM 134 (poste avec amplificateur de 100 W).

Gamme de fréquence : 2 à 12 MHz.

42 – NOUVELLE GENERATION

TRPP 38 (TRC 350)



Le TRPP38 est la version du poste à terre.

Le poste est disponible en version sur VLTT, il prend l'appellation de TRDP 38.

Le poste avec un amplificateur de 400 W à l'appellation TRC 354.

Gamme de fréquence : 2 à 30 MHz.

VI - NBC

1 – DEFENSE

2 – MESSAGERIE

3 – CADRE D’ORDRE DU CHEF AU COMBAT

4 – PERSONNELS ET EQUIPEMENTS

1 - DEFENSE

11- LES POSTURES DE PROTECTION

	1	2	3	4	4 bis
NIVEAU DE LA MENACE	nul	faible	moyen	élevé	élevé
PROTECTIONS INDIVIDUELLES					
S3P	non revêtue	non revêtue	revêtue ouverte	revêtue fermée	revêtue ouverte
Gants de cuir Sous gants/chaussettes	non portés non portées	non portés non portées	portés portées	portés portées	portés portées
ANP	non porté	position transport	position combat	position protection	position protection
PROTECTION COLLECTIVE					
Engins dotés d'un système	aucune mesure	verrouil. des filtres	fermeture du véhicule verrouil. des filtres	filtration et pressurisation en route	
Engins non dotés	aucune mesure	aucune mesure	bâchage	bâchage	
DETECTION D'ALERTE PDF1 / APACC	aucune mesure		mise en place / mise en œuvre		

12 - REACTIONS DU PDF1

Rouge à violet ↓ Vésicants	Jaune à orange ↓ Neurotoxique G	Bleu à noir ↓ Neurotoxique A
----------------------------------	---------------------------------------	------------------------------------



13 – AGENTS CHIMIQUES

AGENT	TYPE	DELAIS	SYMPTOMES	SOINS
PHOSGENE (CG)	suffocant non persistant	effet retardé	toux, inflammation nez et gorge, difficulté à respirer, œdème fatigue, lèvres bleuies	ANP, s'éloigner de la zone, ne pas se frotter les yeux
YPERITE (HD)	vésicant persistant	effet retardé	inhalation : idem phosgène liquide : rougeurs, cloques, brûlures, yeux douloureux	laver les yeux, liquide: décontaminer au gant poudreux et mettre l'ANP
ACIDE CYANHYDRIQUE (HCN)	général	immédiat	maux de tête, excitation respiratoire, faiblesse musculaire, contractures, pupilles dilatées	s'éloigner de la zone, respiration artificielle, réchauffement, immobilisation
TABUN (GA)	neurotoxique persistant	A) immédiat (inhalation) B) effet retardé (cutané et percutané)	A) FORMES BENIGNES : écoulement nasal et salivation, difficulté respiratoire, trouble de la vision : Myosis (rétrécissement de la pupille)	A) laver les yeux, décontaminer le visage, mettre l'ANP dès myosis injection SAI
SARIN (GB)	neurotoxique non persistant			
SOMAN (GD)	neurotoxique semi - persistant			
A4 (VX)	neurotoxique persistant		B) FORMES GRAVES : sensation d'angoisse, troubles intenses de la vision, sudation excessive, nausées, miction, défécation involontaire, crampes, crispation. musculaire, convulsions	B) respiration artificielle avec insufflateur (service de santé)

14 - REACTIONS A UNE ATTAQUE CHIMIQUE

141 – Mesures permanentes

Ne jamais se séparer de l'équipement individuel de protection, tenue de combat ajustée, en bon état, écorchures et coupures pansées, papier détecteur adhésif en place (combattants et véhicules), guet NBC assuré.

POSTURE	PROJECTILES	EPANDAGE
A PIED 	Se plaquer au sol Retenir sa respiration DQP fixer ANP et S3P	Mettre ANP Fermer S3P DELAIS = 10 secs
	Vérifier le caractère chimique de l'attaque Contrôle de la contamination (binômage) Transmettre l'alerte locale puis générale Décontamination immédiate Décontamination opérationnelle ultérieure	
VHL NON BLINDE 	<u>A L'ARRET</u> Se plaquer au sol Retenir sa respiration ANP sur le visage DQP fixer ANP et S3P <u>EN DEPLACEMENT</u> Accélérer Fermer ouvertures Passer en niveau 4	Donner l'alerte Fermer les ouvertures Passer en niveau 4
	Vérifier le caractère chimique de l'attaque Contrôle de la contamination (binômage) Transmettre l'alerte locale puis générale Décontamination immédiate Décontamination opérationnelle ultérieure	
ENGIN BLINDE 	Fermer les ouvertures & mettre l'ANP Filtration, pressurisation & alerte locale	<i>Un VEH contaminé de l'intérieur ne peut pas être décontaminé ; donc, ne pas embarquer un pers contaminé. Le pilote reste dans son engin Le groupe embarque sur le VEH tant qu'il n'y a pas de décontamination</i>
	Pas besoin de sortir ⇒ retirer ANP Besoin de sortir ⇒ niveau 4 <ul style="list-style-type: none"> - Vérifier le caractère chimique de l'attaque - Contrôler la contamination (binômage) - Transmettre l'alerte locale puis générale - Décontamination immédiate - Décontamination opérationnelle ultérieure 	

15 - LA DECONTAMINATION

151 – La décontamination immédiate

Ne concerne que le personnel touché par des toxiques liquides sur le visage ou la nuque. C'est un acte réflexe de survie. Utilisation du gant poudreux sur le visage, la nuque et l'intérieur de l'ANP (et de la seringue MULTIPEN lors de l'apparition des symptômes d'atteinte par neurotoxique).

152 – La décontamination opérationnelle

Pratiquée en sortie de zone contaminée. Elle ne concerne que les véhicules (appareil de 2,5 litres sur les interfaces homme / véhicule) et le petit matériel (gant poudreux sur armement, transmissions, optiques, vêtements).

153 – La décontamination approfondie

Effectuée sur ordre et par du personnel spécialisé sur un site (ou un plot) de décontamination (matériel régimentaire + cellules NBC des unités élémentaires).

2 - MESSAGERIE CHIMIQUE

21 - LE CRIAC

- Compte rendu initial d'attaque chimique : message radio non formaté, de contexture libre : **Je suis, je vois, je fais, je demande**.

- L'alerte locale: avec ARS SI MA PARA ALERTE ou tout moyen sonore : série de coups brefs (klaxon) 1 seconde de signal, 1 seconde de silence.

Dès réception du CRIAC, les unités doivent tracer le GAI (Gabarit d'Alerte Immédiat) à l'intérieur duquel, toutes les formations passent en niveau 4 de protection.

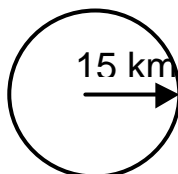

22 – LE MSG METEOROLOGIQUE DEGRADE

LETTRE	SIGNIFICATION / OBSERVATION	EXEMPLE
NBCEVENT	Type de compte-rendu	NBCEVENT/CDR//
AREAM	Coordonnées du relevé météo	AREAM/ 31TGJ 985 475//
ZULUM	GDH observation Début et fin de validité	ZULUM / 110500Z APR05 110500Z APR99/ 110700Z APR99//
UNITM	Ce sont les unités de longueur, de direction, de vitesse et de température à utiliser exclusivement	UNITM/ KM/ DGG/ KPH/ C//
WHISKEYM	Données météo locales : direction où va le vent (3 chiffres), vitesse du vent (3 chiffres), stabilité (1 chiffre), (1) température (2 chiffres), (1) hygrométrie (non appréciée), (1) phénomène météo (1 chiffre), couverture nuageuse (1 chiffre). (1)	WHISKEYM/ 120/ 010/ 4/ 08/ -/ 5/ 2//

(1) = cf. tableau suivant

STABILITE DE L'AIR	T° DE L'AIR	HYGROMETRIE
Très instable 1	-----	0 à 9% = 0
Instable 2	- 10°C = - 10	10 à 19% = 1
Légèrement instable 3	-----	20 à 29% = 2
Neutre 4	- 02°C = - 02	-----
A peu près stable 5	- 01°C = - 01	90 à 100% = 9
Stable 6	0°C = 00	
Très stable 7	-----	COUVERTURE NUAGEUSE
Voir tableaux Conditions de stabilité	10°C = 10	- ½ du ciel = 0
	-----	½ du ciel = 1
Corrections	-----	+ ½ du ciel = 2

CONDITIONS DE STABILITE

MATINEE				APRES-MIDI			
Site du soleil	Couverture nuageuse			Site du soleil	Couverture nuageuse		
	1/3	2/3	totale		1/3	2/3	totale
< 4° (nuit)	S	S	N	> 46°	I	I	N
> 4°- 32°	N	N	N	> 35°- < 46°	I	N	N
> 32°- 40°	I	N	N	> 12°- < 35°	N	N	N
> 40°	I	I	N	> 5°- < 12°	S	N	N
				< 5°	S	S	N

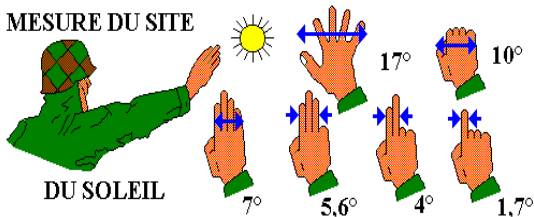

CORRECTIONS

TYPES DE SOLS	Conditions de stabilité trouvées précédemment		
ET CONDITIONS METEO	I	N	S
Sol sec à légèrement humide	I	N	S
Sol mouillé (après une pluie continue) ou rosée	N	N	S
Sol gelé ou partiellement couvert de neige, glace ou givre	N	S	S
Sol complètement enneigé	S	S	S
Chute de pluie continue	N	N	N
Brume légère (visibilité 1 à 4 km)	N	N	S
Brouillard (visibilité < 1 km)	N	S	S
Vitesse du vent > 18 km/h	N	N	N

23 - NBC 1 C

Compte rendu détaillé d'une attaque chimique, qui fait suite au CRIAC et à une détection de contrôle (niveau unité élémentaire).

RUBRIQUE	SIGNIFICATION	EXEMPLE
NBCEVENT	Type de compte – rendu //	NBCEVENT/CHEM//
ALPHA	Nationalité / autorité origine / numéro incident / type incident //	ALPHA/FR/1RA/ 008/C //
DELTA	GDH Z + mois +année début attaque //	DELTA/201405Z APRO5//
ECHO	GDH Z + mois + année fin attaque //	ECHO/201402Z APR99//
FOXTROT	Lieu de l'attaque (réel – estimé) //	FOXTROT /31UCQ345245/AA//
GOLF	Supposé – observé / précision éventuelle / moyens dispersion //	GOLF/OBS/SHL//
HOTEL	Hauteur, type d'agent et persistance //	HOTEL/SURF/NERV/NP//
INDIA	Nombre de moyens de dispersion //	INDIA/SML//
KILO	Terrain / végétation //	KILO/FLAT/SCRUB//
YANKEE	Direction vent et unité mesure / vitesse vent et unité mesure //	YANKEE/180 DGG/012 KPH
ZULUA	Stabilité / t° / humidité / phénomènes météo / couverture nuageuse //	ZULUA/4/10C/6/5/2//
GENTEXT	ZULUB / divers //	GENTEX/ZULUB/CHECK DETECTION BY DETINDIV//

24 - NBC 4 C

Compte rendu de détection de contrôle ou de reconnaissance chimique (niveau unité élémentaire ou section).

RUBRIQUE	SIGNIFICATION	EXEMPLE
NBCEVENT	Type de compte – rendu //	NBCEVENT/CHEM//
ALPHA	Nationalité / autorité origine / numéro incident / type incident //	ALPHA/FR/12RA/012/C//
HOTEL	Hauteur / type agent / persistance //	HOTEL/AIR/BLIS/HD/P//
KILO	Terrain / végétation //	KILO/VALLEY/URBAN//
QUEBEC	Localisation / type de prélèvement //	QUEBEC/31UCQ331224/A//
SIERRA	GDH + mois + année de la détection //	SIERRA/201530ZFEB01//
GENTEX	Texte libre	GENTEX/ZULUB/ CHECK DETECTION BY AP2C//

Seuls les messages utiles sont transmis, afin de faciliter le suivi du danger et ne pas surcharger les réseaux radio :

- le premier (1° détection de contrôle), puis

- le cas échéant la première détection positive (si la première est négative) - et celui qui permettra de demander la **levée de l'alerte** (3° détection négative après 1 positive ou 7 détections négatives si la première est négative). Temps entre chaque détection : 10'

Décision de levée d'alerte du niveau brigade.

25 - DEFINITION DES DIFFERENTES RUBRIQUES DES MESSAGES NBC / C

FOXTROT

Réel = AA

Estimé = EE

GOLF

Supposé ou observé

SUS = supposé

OBS = observé

Précision éventuelle

AIR = aérienne

SURF = de surface

UNK = inconnue

Moyens de dispersion

AIR= avion

CAN = canon

UNK = inconnu

BML = sous – munitions

SHL = obus

SPR = épandage

MOR = mortier

MRL = LRM

RKT = roquette

BOM = bombe

GEN = générateur

HOTEL

Hauteur : AIR = aérienne

SURF = de surface

UNK = inconnue

Type d'agent

H = ypérite

PENT= pénétrant

GB = sarin

NERV = neurotoxique

OTR = autre agent (ZB)

GD = soman

G = produit G

UNK = inconnu

GF = cyclosarin

V = produit A

AC = acide cyanh.

HD = ypérite soufrée

BLIS = vésicant

BZ = ester benz. Quinuc.

HL = ypérite + lewisite

BLOD = sanguin et cellulaire

CG = phosgène

HN = ypérite azotée

CHOK = suffocant

CK = chlorure cyanogène

HT = ypérite trimère

INCP = incapacitant

CX = oxime phosgène

L = lewisite

IRT = irritant

DP = di – phogène

VX = A4

VMT = vomitif

GA = tabun

Persistance

P = persistant

NP = non persistant

T = épaisi

UNK = inconnue

INDIA

Nombre de moyens de dispersion

SML = faible

LRG = important

UNK = inconnu

ou nombre indiquant la quantité

KILO

Terrain

FLAT= plat

URBAN = urbanisé

HILL = collines

VALLEY = vallée

UNK = inconnu

Végétation

BARE = nu

SCRUB = broussailleux

WOODS = bois

URBAN = urbanisé

UNK = inconnu

PAPAA

Localisation ZDV

Coordonnées UTM hectométriques ou décimétriques

ou latitude – longitude en minutes ou secondes

Le premier champ obligatoire est rempli par un tiret

Le deuxième champ peut être utilisé plusieurs fois.

Rayon ZDV et unité

KM = kilomètre

NM= mille nautique = 1852 m

PAPAB

Durée danger ZDV et unité / durée danger zone attaquée et unité

Durée danger « DE – A » (mettre un tiret pour séparer les 2 chiffres)

DAY = jour

HR = heure

WK = semaine

MON = mois

YANKEE

Direction vent et unité mesure

DGM = degrés nord magnétique

DGT = degrés nord géographique

DGG = degrés nord de la carte

MLM = millièmes nord magnétique

MLT = millièmes nord géographique

MLG = millièmes nord de la carte

3 ou 4 chiffres pour la direction

Vitesse vent et unité mesure

MPS =mètre / seconde

KPH = km / heure

KTS = nœuds

3 chiffres pour la vitesse

ZULU

Température

C = degrés Celsius F = degrés Fahrenheit 2 ou 3 chiffres pour température

Les autres champs sont remplis comme le message météo

3 - CADRE D'ORDRE NBC DU CHEF AU COMBAT

GUET	permanent adapté (arrêt, déplacement, nuit) organisé
ALERTE	codes d'alerte, détection d'alerte
STATIONNEMENT	dissimulation, dispersion personnel abrité au maximum maintien vigilance
PERSONNEL	actes réflexes, tenues, PDF1
AUTO	bâches (fermeture, PDF1) pressurisation, filtration élimination boue moyens décontamination (2,5 L) vitesse, intervalles
RAVITAILLEMENT	protection vivres, eau
DECONTAMINATION	et soins si possible

4 - PERSONNELS ET EQUIPEMENTS

41 – Moyens du 1° échelon

Les moyens du 1° échelon comprennent :

- les moyens individuels ;
- les moyens portés par les véhicules
- les moyens des pelotons ou sections
- les moyens collectifs de l'unité élémentaire

Dans chaque unité, un sous officier assure la mise en œuvre des moyens collectifs.

DESIGNATION	DEFENSE	OBSERVATIONS
MOYENS INDIVIDUELS (sur l'homme)		
<u>411 - Sac de transport contenant :</u> -Appareil normal de protection à visière panoramique M1e F1 avec cartouche filtrante -Dispositif de vision sous masque -Détecteur individuel de contrôle de neurotoxiques	NBC NBC C	 Pour le personnel porteur de lunettes
<u>412 - Sur l'homme :</u> -Un survêtement de protection à port permanent comprenant : * une veste * un pantalon * une paire de sous gants carbonés et une paire de gants cuir * une paire de chaussettes carbonées -Un dosimètre électronique SOR 480 -Trousse NBC amovible contenant : * 2 gants de décontamination chimique d'urgence M1e F1 ; * 1 carnet de papier détecteur adhésif PM * 2 seringues auto-injectantes à trois compartiments * 1 boîte de 30 comprimés de pyridostigmine.	NBC N C C C C	Commissariat de l'AT Remplace(ra) le JER 405 Service de santé Service de santé

DESIGNATION	DEFENSE	OBSERVATIONS
413 - Dans le sac de combat : - 1 survêtement de protection NBC à port permanent, comprenant : * 1 veste * 1 pantalon * 1 paire de sous gants carbonés et une paire de gants cuir * 1 paire de chaussettes carbonées - 1 cartouche filtrante - 1 dose de savon décontaminant radiologique de la peau - 1 Dispositif Portatif d'Alimentation Liquide	NBC NBC N NBC	En emballage sous vide Rechange en sachet plastique CAT
MOYENS PORTES PAR LES VEHICULES		
- 1 ou 2 appareils DCT 2,5 L - 2 bidons de 1,6 L de solution décontaminante chimique pour le matériel SDCM1 et 2 recharges gazeuses par appareils - 2 carnets de papier détecteur adhésif grand Mle - 1 radiamètre dosimètre / véh. (DUK DUR 440°)	C C N	1 appareil par VLTT ou camionnette 2 appareils par camion ou blindé Dotat. particulière
MOYENS DES SECTIONS		
- Dosimètre électronique SOR 480 - Radiamètre de contrôle et d'alerte DOM DOR 309 - Radiamètre simplifié JOK 420 - App portatif de contrôle de la contamination AP2C	N N N C	
CELLULE NBC DE L'UNITE		
1 véhicule de servitude Matériel de détection chimique : - AP2C et TDCCM1 Bis Matériel radiologique : - 5 chargeurs XOP 402 - 1 calculateur radiologique Mle 62 - 1 calculateur de puissance et de retombées F2 Matériel de décontamination : - 6 collections de vêtements spéciaux légers (T 66) comprenant chacun : une cagoule, une combinaison, une paire de bottes, deux paires de gants butyle, une paire de gants coton, un jeu de sous-vêtements coton - Tenues légères de décontamination Mle 93 - 1 lot de signalisation de zones contaminées F1		Camionnette ou camion (DUO) Sera remplacée à terme par la trousse Draeger CAT pour les équipes de décontamination CAT pour équipes de décontamination

VII - RENSEIGNEMENT

1 – DOCTRINE ENNEMIE

2 – MATERIELS MAJEURS

3 – CAPACITES DES ARMES

4 - CLASSIFICATION DU RENSEIGNEMENT

1 – DOCTRINE ENNEMIE

11 – DELAIS

GABARIT DU BM EN MARCHE A L'ENNEMI

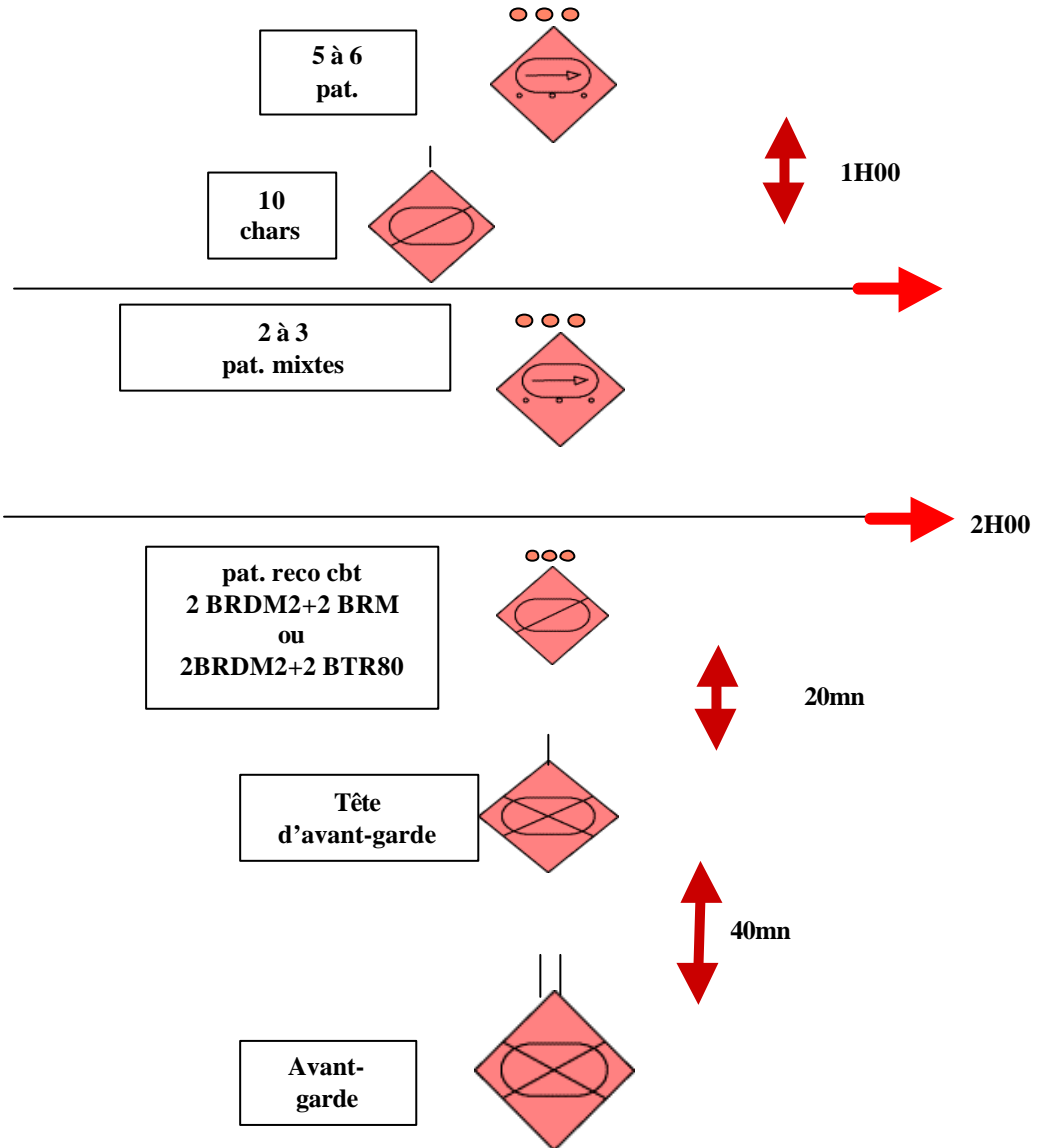





12 - LES INDICES TACTIQUES







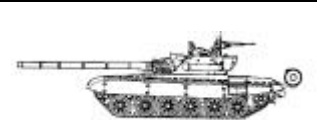

FAIT A CONNAITRE	INDICES A RECHERCHER
MARCHE A L'ENNEMI	<ul style="list-style-type: none"> - activités des reco (itinéraires suivis, points atteints, zones de travail...). - nombre d'unités engagées en 1° échelon. - nombre et nature des unités de soutien ou de 2° échelon. - rythme de progression. - nombre d'itinéraires empruntés. - axe d'effort, axes secondaires. - axe d'une flanc-garde. - identification des avant-gardes. - opérations aéromobiles sur des points clés.
COMBAT DE RENCONTRE	<ul style="list-style-type: none"> - attitude de l'élément au contact: défensive, couverture. - tirs d'artillerie sur les éléments au contact. - engagement des soutiens: axe, volume. - mise en place d'appuis. - changement d'itinéraire pour les soutiens. - attitude des voisins de l'ennemi rencontré.
ATTAQUE	<ul style="list-style-type: none"> - attitude des éléments au contact (reco, patrouilles, infiltrations....). - réalisation de passages dans nos obstacles. - opération de brouillage de nos fréquences. - opération 3° Dim. dans la profondeur de notre dispositif. - encagement de la zone par des tirs chimiques. - neutralisation par avions ou par hélicoptères du 2° échelon. - tirs d'artillerie de 30 à 45 mn sur le 1° échelon. - débouché de chars accompagnés de fantassins.
EXPLOITATION	<ul style="list-style-type: none"> - agrandissement de l'espace de manœuvre conquis par le 1° échelon. - progression des unités sol/air derrière le 1° échelon. - relance de l'action offensive par un 2° échelon qui déborde ou traverse le 1°. - attaque de flanc ou à revers des unités amies en cours de repli. - progression sur des itinéraires parallèles à notre axe de repli. - mise en place d'unités hélicoptées en butoir sur nos axes de repli.
DEFENSE FERME	<ul style="list-style-type: none"> - création d'obstacles et minage sur les axes. - travaux d'organisation du terrain, valorisation d'une coupure naturelle. - établissement d'un dispositif en profondeur. - création de fausses positions. - utilisation max. du camouflage. - mise en place de positions avancées.

REPLI	<ul style="list-style-type: none"> - présence de détachements de couverture (Cie). - présence d'arrière-gardes. - mouvement en arrière masqué par des tirs fumigènes. - rupture du combat par les éléments au contact.
ASSAUT PAR LA 3° DIM	<ul style="list-style-type: none"> - reco aérienne de zone à proximité d'objectifs spécifiques (terrain ou mili). - mise en place de contrôleurs avancés dans une zone donnée. - attaque aérienne ou hélicoptère pour nettoyage des couloirs de pénétration. - vol en formation d'avions de transport ou d'hélicoptères de manœuvre dans un couloir de pénétration. - attaque au sol par aéronef sur une zone favorable au poser. - parachutage ou poser d'assaut sur zone.
FRCHT	<ul style="list-style-type: none"> - présence de véhicules reco génie, de plongeurs. - reco des berges et de la coupure, aménagement de la coupure. - chars en appui direct à proximité. - épandage de fumées. - construction de ponts. - franchissements de blindés en submersion. - franchissement par moyens discontinus.
COMBAT ZONE URBAINE	<ul style="list-style-type: none"> - travaux d'organisation du terrain sur les axes d'accès. - dégagement de champs de tir. - aménagement de bâtiments. - évacuation de la population.
COMBAT EN SOUS BOIS	<ul style="list-style-type: none"> - mise en place d'observateurs et d'armes A/C aux lisières. - création d'obstacles sur les voies d'accès, le long des pistes. - clairières interdites aux héliportages. - travaux d'OT le long des principaux chemins. - nombreuses traces de véhicules partant dans la forêt. - présence de ligne téléphonique de campagne le long des principaux chemins et layons.

2 - MATERIELS MAJEURS









21 - CHARS de COMBAT





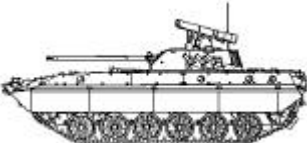





T 55 AM B R. TCHEQUE RUSSIE BULGARIE POLOGNE ROUMANIE HONGRIE		poids canon portée secondaire	36 t 100 mm 1500 m 1 mit 12,7 1 mit 7,62
T 62 B RUSSIE		poids canon portée secondaire	40 t 115 mm 1500 m 1 mit 12,7 1 mit 7,62
T 64 B RUSSIE		canon CC : OF 1 mit 12,7 mm 1 mit 7,62 mm AT 8 Songster	125 mm 1200m (500 mm) 2500m (350 mm) 2000 m 800 m 4000 m (600mm)
T 72 M RUSSIE POLOGNE HONGRIE BULGARIE ROUMANIE R. TCHEQUE		poids canon portée secondaire	41 t 125 mm 2500 m 1 mit 12,7 1 mit 7,62
T 72 S RUSSIE (version export)		poids canon missile portée munitions secondaire	44 t 125 mm AT 11 100/4000 m 45 obus 1 mit 12,7 1 mit 7,62
T 80 B RUSSIE		poids canon missile portée munitions secondaire	42,5 t 125 mm AT 8 400/4000 m 38 obus 1 mit 12,7 1 mit 7,62









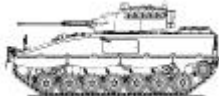

T 80 U B RUSSIE		poids canon missile portée secondaire	46 t 125 mm AT 11 100/4000 m 1 mit 12,7 1 mit 7,62
T 90 RUSSIE		poids canon missile portée secondaire	45 t 125 mm AT11 4000 m 6 mis AT11 1 mit 12,7 1 mit 7,62
TR 580 B ROUMANIE		poids canon secondaire	38,2 t 100 mm 1 mit 12,7 1 mit 7,62
M1 A1 Abrahams USA		poids équipage canon	63.085 T 4 H 120 mm
M1 A2 Abrahams USA		poids équipage canon	63.085 T 4 h 120 mm
Challenger 1 GB		poids équipage canon	62 t 4 h 120 mm
Challenger 2 GB		poids équipage canon	62 t 4 h 120 mm
Ariete ITALIE		poids équipage canon	48 t 4 h 120 mm
TAM 105 ARGENTINE		poids équipage canon	30.5 t 4 h 105mm



22 - VEHICULES BLINDES ET VCI

BTR60 RUSSIE		poids mit 14.5 mm mit 7.62 mm	10.3 t 2000 m 800 m
------------------------	---	-------------------------------------	---------------------------





BTR70 RUSSIE		poids mit 14.5 mm mit 7.62 mm	11.5 t 2000 m 800 m
BTR80 RUSSIE		poids mit 14.5 mm mit 7.62 mm	14.5 t 2000 m 800 m
BTR 90 RUSSIE		can. de 30 mm missile	2000 m? 4000 m?
YPR 765 / 25mm PAYS-BAS		VBCI équipage embarqués canon 25 mm secondaire	Amphibie 3 hommes 7 combattants 1500 m 1 mit 7.62
BMP 1 RUSSIE		VBCI équipage embarqués armement secondaire	Amphibie 3 hommes 8 combattants 1 can 73mm 1 rampe AT 3 5 missiles 1 mit 7.62
BMP 2 RUSSIE		VBCI équipage embarqués canon 30mm secondaire	Amphibie 3 hommes 7 combattants 1000m 1 rampe AT 5 1 mit 7.62
BMP 3 RUSSIE		VBCI équipage embarqués canon 100 mm canon 30 mm secondaire	Amphibie 3 hommes 7 combattants 4000 m 1000 m 1 mit 7.62
RKHM RUSSIE		1 mit 7,62 fanions & fumigènes	800 m utilis. en zone contaminée Marquage NBC
BRM RUSSIE		canon 73 mm mit 7,62 mm	1300 m (900 CC) 800m
BRDM 2 AT 5 RUSSIE		mit 14,5 mm mit 7,62 mm AT 5 Spandrel	2000 m 800 m 4000 m (800mm)

BMD 1 RUSSIE		canon 73 mm mit 7,62 mm AT 5 Spandrel	1300 m (900 CC) 800 m 4000 m (800mm)
BMD 2 RUSSIE		canon 30 mm mit 7,62 mm AT 5 Spandrel	2000 m 800 m 4000 m
Bradley M2 USA		poids équipage canon	22.590t 3 h + 6 h 25 mm
Bradley M2 A2 USA		poids équipage canon	30 t 3 h + 6 h 25 mm
M113 A3 USA		poids équipage mit	12.150t 1 h + 11 h 12.7 mm
V 150 USA		poids équipage canon	9.888 t 3 h + 2 h 20 mm
Warrior GB		poids équipage canon	24.5 t 3 h + 7 h 30 mm
Spartan GB		poids équipage mit	8.17 t 3 h + 4 h 7.62 mm
Trojan GB		poids équipage mit	15.280 t 2 h + 10 h 7.62 mm
Saxon GB		poids équipage 1 à 2 mit	11.66 t 2 h + 8 h 7.62 mm
Pizarro ESPAGNE		poids équipage canon	25.2 t 3 h + 8 h 30 mm





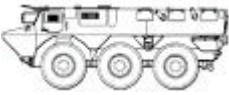

BMR 600 ESPAGNE		poids équipage mit	13.75 t 2 h +11 h 12.7 mm
VEC ESPAGNE		poids équipage canon	13.75 t 5 h 25 mm
Centauro ITALIE		poids équipage canon	24 t 4 h 105 mm
VCC 1 ITALIE		poids équipage mit	11.6 t 2 h + 7 h 12.7 mm
YP 408 PAYS-BAS		poids équipage mit	12 t 2 h + 10 h 12.7 mm
Cascavel BRESIL		poids équipage canon	13.4 t 3 h 90 mm
Jararaca BRESIL		poids équipage mit	3.9 t 3 h 12.7 mm
Urutu BRESIL		poids équipage mit	14 t 1 h + 14 h 12.7 mm
TAMSE VCTP ARGENTINE		poids équipage canon	28 t 2 h +10 h 20 mm
Mowag III 6x6 SUISSE		poids équipage mit	12.5 t 2 h + 12 h 12.7 mm

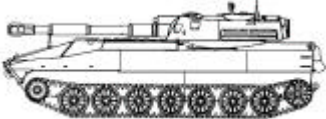

Piranha 6x6 SUISSE		poids équipage mit	105 t 2 h + 12 h 12.7 mm
Piranha 8x8 SUISSE		poids équipage canon	12.3 t 2 h + 13 h variable selon version
CV 90-105 SUEDE/ GIAT		poids équipage canon	24 t 4 h + 8 h 105, 40 ou 30 mm Suivant version

EXPORTATION FRANCE

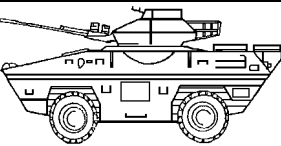
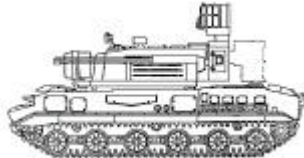

VBC 90		poids équipage canon	12.8 t 3 h 90 mm
VCR 4x4 PANHARD ARGENTINE MEXIQUE EAU		poids équipage canon	7.8 t 3 h + 9 h variable selon version
VCR 6x6 PANHARD ARGENTINE MEXIQUE EAU		poids équipage canon	7.9 t 3 h + 9 h variable selon version
VAB 6x6 PANHARD		poids équipage mit	16 t 2 H + 10 H 12.7 mm
PANHARD M3 MEXIQUE EAU BAHREIN		poids équipage canon	6.1 t 2 h + 10 h variable selon version

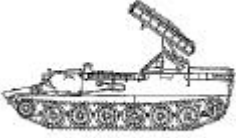
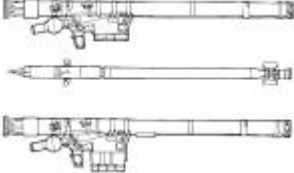
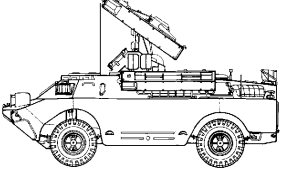





23 - ARTILLERIE

<p>2 S1 RUSSIE</p>		<p>poids canon portée équipage</p>	<p>15.7 tonnes 122 mm 15 300 m / 21 900 m 4 hommes</p>
<p>2 S3 RUSSIE</p>		<p>poids canon portée équipage</p>	<p>30 tonnes 152 mm 18 500 m / 24 000 m 6 hommes</p>
<p>2 S19 RUSSIE</p>		<p>poids canon portée équipage</p>	<p>42 tonnes 152 mm 24 700 m / 36 000 m 5 hommes</p>
<p>122 D30 RUSSIE</p>		<p>poids canon portée servants</p>	<p>3 210 kg 122 mm 15 400 m 7 hommes</p>
<p>ZSU 23/4 RUSSIE</p>		<p>poids canon portée équipage</p>	<p>20.5 tonnes 4 x 23mm Z = 2500m 4 hommes</p>
<p>BOV 3 YOUGO</p>		<p>poids canon portée cadence équipage</p>	<p>9.4 tonnes 3 x 20mm Z = 1500m 750cps / mn / canon 4 hommes</p>
<p>2 S 6 RUSSIE</p>		<p>poids 4 canons 8 SA 19 portée can. portée mis. cadence can. équipage</p>	<p>34 tonnes 30mm X = 4000m Z = 3000m X = 8000m Z = 3500m 4000 cps/mn 6 hommes</p>
<p>SA 7/SA 7 B RUSSIE</p>		<p>poids calibre portée vitesse mis. servant</p>	<p>14.5 kg 72 mm X = 500/4200 m Z = 50/2300 m Mach 1.6 1 homme</p>

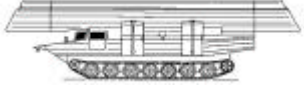

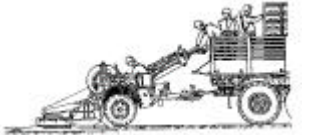
SA13 RUSSIE		poids armement portée mis.	12.3 T missile SA13 X =700/6000 m Z = 15 /4500 m surveillance:30 km poursuite:25 km
SA 16 RUSSIE		poids calibre portée vitesse mis. servant	18 kg 72mm X = 500/5200 m Z = 10 /3500 m 675 m/s 1 homme
SA 9 RUSSIE		poids armement portée mis. vitesse mis. équipage	7 tonnes 4 missiles SA 9 X = 900/7500 m Z = 15/4500 m Mach 2 3 hommes
SA 8 RUSSIE		poids armement portée vitesse mis. servants	9 tonnes 6 missiles SA 8 X=1000 /14000 m Z = 30 /8500 m Mach 1.8 5 hommes

24 – GENIE

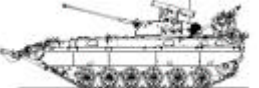
MTLB RUSSIE		Mit 14,5 mm Mit 7,62 mm	2000 m 800 m
TMM (pont mobile articulé, 4TMM:35/40m pose en 40 mn) RUSSIE		poids vhl/travure long. travure équipage	19.5 t 10.5m 10.6m 1 + 2 hommes
PTSM (bac chenillé automoteur) RUSSIE		poids charge utile longueur: largeur vitesse équipage	17.7t sur route 5 t sur eau 10 t 11.5m 3.30 m route :40 km/h eau :15 km/h 2 hommes

<p>PTS 2 (bac chenillé automoteur) RUSSIE</p>		<p>poids charge utile</p> <p>longueur largeur vitesse</p> <p>équipage</p>	<p>20 t sur route 10 t sur eau 15 t</p> <p>11.9m 3.35m route : 60 km/h eau :15 km/h</p> <p>2 hommes</p>
<p>GSP (engin de frcht amphibie, portière) RUSSIE</p>		<p>poids classe longueur largeur vitesse</p> <p>équipage</p>	<p>17 t 50</p> <p>12 m 21.5 m (portière) route : 36 km/h eau : 8 km/h</p> <p>3 hommes</p>
<p>BLG 60 BLG 67 RUSSIE</p>		<p>poids classe long. travure larg. travure châssis</p>	<p>37 t 50</p> <p>21.6 m 21.7 m T 55 modifié</p>
<p>PMR 3 (enfouisseur de mines, engin tracté à l'essieu) RUSSIE</p>		<p>longueur largeur vitesse pose</p> <p>équipage</p>	<p>120 mines AC sur vhl tracteur</p> <p>3 m 2 m 10/12mines / mn surface 4/10 km/h enfouissement 2/3 km/h</p> <p>4 -5 hommes</p>
<p>KMT 4 RUSSIE</p>		<p>Socs ou griffes de déminage généralement installés sur T 55 ou T 62</p>	
<p>KMT 5 RUSSIE</p>		<p>Système comprenant le KMT 4 et les trois rouleaux KMT 5 installés sur T 55 ou T 62</p>	
<p>KMT 6 RUSSIE</p>		<p>Socs articulés équipés de griffes et généralement fixés sur T 72</p>	
<p>KMT 10 RUSSIE</p>		<p>Socs équipés de griffes installés sur BMP2</p>	

25 – HL

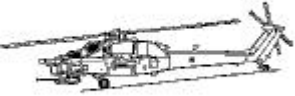
MI-8 HIP RUSSIE		12,7 mm frontale 6 cont roq. 57 mm 4 AT 2 Swatter 28 combattants 50 combattants	2000 m 1240 km 500 km
MI-24 HIND RUSSIE		12,7 tritube front. 4 cont roq. 57mm 4 AT 2 Swatter ou 6 AT 6 Spiral ou 4 AA 8 Aphid 8 combattants	2000 m autonomie entre 160 et 750 km selon configuration
MI-28 HAVOC RUSSIE		Cn 30 mm frontal 16 missiles AC missiles AA roquettes...	autonomie : 470 km vitesse : 305 km/h

3 - CAPACITES DES ARMES

31 - MATERIELS ANTICHARS

DESIGNATION OTAN		PORTEE		CAPACITE DE PERFORATION	PLATE-FORME DE LANCEMENT
SYSTEME	MISSILE	Min	Max		
AT 2C	SWATTER - C	300 m	4000 m	560 mm	VHL / HELICO
AT 3C	SAGGER - C	300 m	3000 m	475 mm	PORT / VHL
AT 4A	SPIGOT - A	100 m	2000 m	440 mm	PORT / VHL
AT 4B	SPIGOT - B	70 m	2500 m	475 mm	PORT / VHL
AT 5	SPANDREL	100 m	4000 m	500 mm	VEHICULE
AT 6	SPIRAL	400 m	5000 m	600 mm	HELICO
AT 7	SAXHORN	70 m	1000 m	230 mm	PORTABLE
AT 8	SONGSTER	100 m	4000 m	700 mm	CHAR
AT 10	BASTION	400 m	4000 m	550 mm	CHAR
AT 11	SNIPPER	100 m	5000 m	750 mm	CHAR
AT 13	METIS 2	40 m	1500 m	800 mm	PORTABLE

32 - ARTILLERIE

NOM	CAL	PORTEE	TYPE	OBSERVATIONS
2 S1	122 mm	21 900 m	AUTOMOTEUR	obus guidage terminal
D 30	122 mm	15 300 m	CANON	
2 S3	152 mm	24 000 m	AUTOMOTEUR	obus guidage terminal
2 S 19	152 mm	28 900 m	AUTOMOTEUR	obus guidage terminal
2 S5	152 mm	40 000 m	AUTOMOUVANT	obus guidage terminal
D 20	152 mm	24 000 m	CANON	obus guidage terminal
2 A 65	152 mm	24 000 m	CANON	obus guidage terminal
2 A36	152 mm	40 000 m	CANON	obus guidage terminal
BM 21	122 mm	20 000 m	LRM	obus guidage terminal
RM 70	122 mm	20 000 m	LRM	obus guidage terminal
2 S12	120 mm	15 900 m	MORTIER	obus guidage terminal
MLRS	227 mm	32 000 m	LRM	sous-munitions AP/AC
AS 90	155 mm	27 000 m	AUTOMOTEUR	
M 110	203 mm	21 300 m	AUTOMOUVANT	
M 109	155 mm	30 000 m	AUTOMOTEUR	obus guidage terminal
TRF1	155 mm	24 000 m	CANON	
AUF1	155 mm	28 000 m	AUTOMOTEUR	
FH 70	155 mm	24 700 m	CANON	obus guidage terminal
M 198	155 mm	18 000 m	CANON	obus guidage terminal
M 119	105 mm	17 200 m	CANON	

33 - CHARS CEI

NOM	Cal	Dot	CC	OFL	Missiles A/C	Thermique
T 55	100 mm	41 obus	900 m	1100 m	NON	NON
T 55 AM2	100 mm	43 obus	1000 m	212 à 1500 m	6 AT 10	NON
T 62	115 mm	40 obus	900 m	1500 m	NON	NON
T 62 M	115 mm	40 obus	1100 m	1800 m	6 AT 12	NON
T 64	125 mm	38 obus	700 à 1200 m	540 à 2500 m	NON	NON
T 64 B/BV	125 mm	38 obus	700 à 1200 m	540 à 2500 m	6 AT 8	NON
T 72	125 mm	44 obus	700 à 1200 m	540 à 2100 m	NON	NON
T 72 B	125 mm	39 obus	700 à 1200 m	540 à 2500 m	6 AT 11	NON
T 80 B	125 mm	36 obus	700 à 1200 m	540 à 2500 m	6 AT 8	NON
T 80 U	125 mm	39 obus	700 à 1200 m	540 à 2500 m	6 AT 11	OUI
T 90	125 mm	45 obus	700 à 1200 m	540 à 2500 m	6 AT 11	OUI

34 - CHARS OTAN

NOM	Cal mm	Dot	Thermique	Observations
C1 ARIETE	120 manuel	40 obus	OUI	Italien, blindage composite
CHIEFTAIN	120 manuel	53 ou 64 obus	OUI	Blindage composite
CHALLENGER II	120 manuel	50 obus	OUI	blindage composite
AMX 30 B2	105 manuel	47 obus	OUI	blindage additionnel possible
LECLERC	120 auto	40 obus	OUI	blindage composite
LEOPARD I	105 manuel	55 obus	OUI	A1 à A5, blindage additionnel possible
LEOPARD II	120 manuel	42 obus	OUI	blindage composite
M1 ABRAMS	120 manuel	40 obus	OUI	blindage composite
M 60	105 manuel	63 obus	OUI A3	blindage réactif sur A3

35 - ARMEMENTS DIVERS

ARMEMENT PRINC.	DANGER Jusqu'à :	Thermique
12,7 mm	1000 m	
14,5 mm	2000 m	
20 mm	2000 m	MARDER
25 mm	2000 m	BRADLEY.YPR 765
30 mm	2000 m	
73 mm	1500 m	
76 mm	1200 à 2000 m	

4 - CLASSIFICATION DU RENSEIGNEMENT

Fiabilité de la source	Crédibilité de l'information
A : TOTALEMENT SURE	1 : CONFIRME PAR D'AUTRES SOURCES
B : HABITUELLEMENT SURE	2 : PROBABLEMENT VRAI
C : PASSABLEMENT SURE	3 : VERACITE POSSIBLE
D : HABITUELLEMENT PEU SURE	4 : DOUTEUX
E : PAS FIABLE	5 : IMPROBABLE
F : NON JUGE	6 : NONEVALUE

VIII - LOGISTIQUE

1 – ECHELONNEMENT ET RESPONSABILITES

2 – DEPLACEMENT VOIE FERREE

3 – DEPLACEMENT VOIE ROUTIERE

4 – DEPLACEMENT VOIE MARITIME

5 – DEPLACEMENT VOIE AERIENNE

6 – DONNEES NUMERIQUES

1 – ECHELONNEMENT ET RESPONSABILITES

11 – ECHELONNEMENT

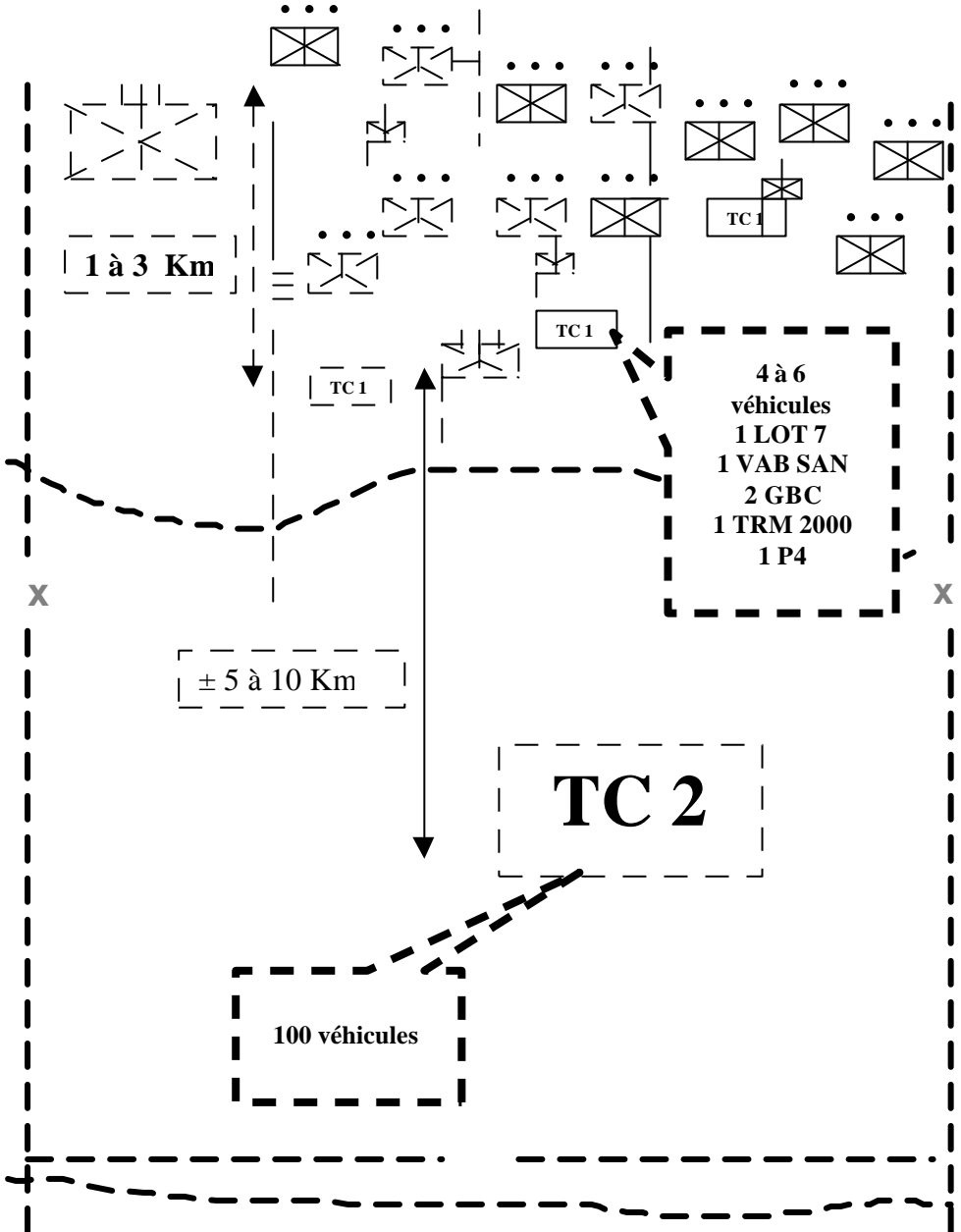

12 - RESPONSABILITES DU CHEF DE SECTION

121 - Questions à se poser par le chef de section pour le soutien?

RAV

Modalités, quand, où, comment ?

MEC

Priorités techniques, conduite à tenir, point de regroupement ?

SAN

Conduite à tenir, point de regroupement ?

CR

A fournir (type, quand, comment, à qui ?)

122 – Rôle du chef de section

RAV	Vivres	Etablir la situation d'effectifs Distribuer la journée de vivre Demander le rechargement au TC1
	Munitions	Surveiller ses consommations et RC Demander rechargements d'urgence Organiser le rechargement de ses groupes
	Carburants	Surveiller la consommation Recharger dès que possible Organiser la livraison avec le chef du TC
MAINT		Veiller à l'entretien permanent de 1° échelon Organiser l'accueil du dépannage Faire détruire le matériel sur ordre
SAN		Mettre le blessé à l'abri (point de regroupement section) Secourir le blessé (1° soins) Demander un moyen d'évacuation au TC1 (message EVASAN) Guider ce moyen

123 – Messagerie du chef de section

COMPTE RENDU LOGISTIQUE

PRIMO : PERSONNELS

ALFA : TUES : OFFICIERS / SOUS OFFICIERS/ MDR

BRAVO : BLESSES / OFFICIERS / SOUS OFFICIERS/ MDR

CHARLIE: PRESENTS / OFFICIERS / SOUS OFFICIERS/ MDR

SECUNDO : MATERIELS

ALFA : VAB (AMX 10)

TERTIO : MUNITIONS

ALFA : 9 MM QUANTITE CONSOMMEE

CHARLIE: 5.56 QUANTITE CONSOMMEE

DELTA : 7.62 QUANTITE CONSOMMEE

ECHO : OBUS DE 81 QUANTITE CONSOMMEE

GOLF : ROQUETTE DE 89 QUANTITE CONSOMMEE

H : RAC 112 QUANTITE CONSOMMEE

J : OBUS DE 20 MM QUANTITE CONSOMMEE

KILO : 12.7 QUANTITE CONSOMMEE

QUARTO : CARBURANT

ALFA : GASOIL M3 CONSOMMES

BRAVO : ESSENCE M3 CONSOMMES

DEMANDE D'EVACUATION SANITAIRE

ALFA : UNITE

BRAVO : POSITION

CHARLIE: URGENCE DE LA DEMANDE

DELTA : NOMBRE DE BLESSES

ECHO : GENRE DE BLESSES (DEBOUT / ASSIS / COUCHE)

GOLF : EVACUATION VA OU VR

HOTEL : PRESENCE D'UN MEDECIN : NECESSAIRE / SOUHAIT. / SANS OBJET

INDIA : ACCES SUR ZONE

DEMANDE DE DEPANNAGE

ALFA : UNITE

BRAVO : TYPE DE VEHICULE

CHARLIE: POSITION

DELTA : NATURE DE LA PANNE

ECHO : PIECE OU OUTILLAGE

FOX : PEUT SE DEPLACER / REMORQUABLE / NON REMORQUABLE

GOLF : VU DE L'ENNEMI / NON VU DE L'ENNEMI

HOTEL : RENSEIGNEMENT COMPLEMENTAIRE

2 – DEPLACEMENT VOIE FERREE

21 – LES MOYENS DES GARES

211 – Les installations des gares

Quai : terre plein surélevé au-dessus de la voie permettant le chargement ou le déchargement.

Quai latéral : parallèle à une voie, permet le chargement ou déchargement par roulage sur le grand côté du wagon.

Quai militaire : quai latéral construit pour les besoins militaires et d'une longueur minimale de 350 mètres.

Quai en bout : permet le chargement ou déchargement par le bout du wagon.

Quai en bout fixe :

QBX1 accepte les véhicules à roues de moins de 15 tonnes par essieu ou les engins blindés de moins de 30 tonnes

QBX2 pour les véhicules et blindés supérieurs à 30 tonnes

Quai en bout démontable :

- Plusieurs modèles de 17 à 70 tonnes.

- Matériel militaire.

- Permet le chargement ou le déchargement en pleine voie.

212 – Accessoires d'embarquement

2121 – Fournis par la SNCF

- Fil de fer et pointes.

- Cales en bois pour les véhicules de moins de 5 tonnes.

- Traverses usagées.

2122 – Appartenant à l'armée

- QBD.

- Traverses usagées.

2123 – Fournis par le corps de troupe

- Moyens d'amarrage (chaînes, élingues, sangles).

- Cales pour les véhicules de plus de 5 tonnes.

- Cales pour chenillés.

- Outils nécessaires au calage et à l'amarrage.

22 – LES OPERATIONS D'EMBARQUEMENT

Préparation de l'embarquement

221 – Reconnaissance de la gare

Elle est effectuée 24 ou 48 heures avant le départ, en principe par l'officier d'embarquement ou l'adjoint technique en liaison avec le chef de gare.

222 – L'ordre d'embarquement

Signé par le chef de corps ou commandant d'unité, il donne les ordres particuliers pour l'embarquement.

- Tenue.
- Composition du détachement chargé de la sécurité.
- Constitution et missions des équipes d'embarquement.
- Préparation des véhicules.
- Vivres.
- Mesures de sécurité.

223 – Reconnaissance du train

Elle est effectuée par l'officier d'embarquement ou l'adjoint technique, accompagnés des commandants d'unité et chefs de section 2 heures avant le début de l'embarquement.

- Vérifier la composition du train et l'état du matériel, contradictoirement avec un représentant de la SNCF.
- Fractionner l'unité et fixer l'ordre de présentation des véhicules.
- Préparer le chargement par groupe de wagons.
- Organiser l'embarquement de façon à ce que les wagons inutilisés se retrouvent tous à la même extrémité.
- Faire parer les wagons (rabattre les côtés).
- Faire mettre en place les équipes d'embarquement, les accessoires de chargement fournis par la gare ou le corps.

23 – EXECUTION DE L'EMBARQUEMENT

- Un embarquement ne doit jamais excéder 4 heures.
- 3 heures pour l'embarquement proprement dit.
- 1 heure pour les opérations techniques SNCF.

231 – Règles d'embarquement

- Les véhicules sont toujours chargés avec les pleins faits.
- L'embarquement se fait en marche avant.
- En latéral, le chargement par groupe de wagons est recommandé.
- L'embarquement en bout est préférable chaque fois que cela est possible. Il est obligatoire pour les engins chenillés et les véhicules lourds.
- La circulation entre les wagons se fait à l'aide des bouts rabattables des wagons, des ponts volants ou, à défaut, de traverses placées sur les tampons.
- Répartir la charge sur chaque wagon.
- Disposer des plateaux sous les roues des véhicules lourds.
- Eviter que les parties mobiles des véhicules puissent se déplacer (tourelles, canons...).
- **Démonter les antennes.**
- Serrer les freins. Engager une vitesse.
- Fermer les robinets d'essence et de batterie.

232 – L’arrimage du matériel

- Calage : mettre les cales contre les roues des véhicules et les trains de roulement des engins chenillés en vue d’éviter les déplacements latéraux et longitudinaux
- Amarrage : immobiliser le véhicule au moyen d’amarres (fil de fer, chaîne, élingue) solidement fixées au véhicule et au wagon porteur sur une partie soudée
- Brêlage : lier entre elles les parties mobiles d’un matériel.

233 – Règles de sécurité

2331 – Avant l’embarquement

- Organiser l’ouverture des portières latérales des wagons pour éviter les accidents
- Détenir la consignation « C » précisant la mise hors tension des caténaires
- S’assurer que les wagons soient immobilisés
- S’assurer de la présence d’un moyen lourd de levage et d’un moyen d’évacuation sanitaire
- S’assurer que tous les véhicules sont conformes pour l’embarquement (antennes, bâches, ...)
- Ecarter les badauds.

2332 – Pendant l’embarquement

- Pas de personnel près des wagons en cas de basculement
- Pour embarquer le véhicule, seul le conducteur est à bord
- Rouler en 1^{ère} vitesse crabotée
- Guider le véhicule pour éviter le basculement vers l’extérieur du wagon
- Laisser toujours un wagon d’intervalle entre le véhicule et celui qui guide
- Ne jamais reculer en guidant
- Centrer le véhicule sur le wagon
- A l’immobilisation du véhicule, faire mettre une vitesse ou le frein à main
- Vérifier le calage et l’amarrage de chacun des véhicules
- Vérifier le blocage des parties mobiles des véhicules
- Interdire l’accès aux véhicules après la réception du train par la SNCF (danger d’électrocution sous caténaires lorsqu’ils sont sous tension)

234 – Chargement terminé

Il est vérifié par un agent de la SNCF appelé «visiteur». Celui-ci détient le pouvoir de refuser les chargements non conformes.

TYPES D'ARRIMAGES-EMPLACEMENT CALES ET AMARRES

VEHICULES	TYPE 1	TYPE 2		
CHENILLES	①	⑤	⑥	
	≤ 20 tonnes 	AVEC frein serré ou vitesse engagée 	SANS frein serré ou vitesse engagée 	
ROUES ET REMORQUES/PIECES 2 ESSIEUX	②	⑦		
	≤ 1,5 tonne 	⑧		
> 1,5 tonne 	④	⑩		
REMORQUES 1 ESSIEU	③	⑨		
	ATTELEE 	NON ATTELEE 		
LEGENDE				
AMARRES ┌── TRANSVERSALES │ α < 45° └── LONGITUDINALES α > 45°		Cales Bois de calage	Chenilles Roues	

3 – DEPLACEMENT VOIE ROUTIERE

31 – GENERALITES SUR LES DEPLACEMENTS

311 – Notions relatives à la constitution et à l'échelonnement des colonnes

3111 – Définitions

Colonne : on appelle colonne un groupe de véhicules se déplaçant sous un même commandement, sur un même itinéraire et dans une même direction.

Rame : ensemble de 15 à 30 véhicules correspondant généralement à une unité élémentaire.

Élément de marche : ensemble de véhicules articulés en rames, se déplaçant sous le même commandement ; il correspond généralement à une unité constituée (régiment).

Groupement de marche : ensemble de plusieurs éléments de marche se déplaçant sous un même commandement tactique.

3112 - Echelonnement

L'échelonnement contribue au bon déroulement des déplacements en permettant :

- sur le plan technique de mieux utiliser les capacités mécaniques des véhicules et d'assurer une marche coulante de la colonne,
- sur le plan tactique de contribuer à la sécurité contre les dangers terrestres, aériens ou nucléaires.

On distingue :

La distance de marche

- espace séparant 2 véhicules de jour = 100 m
de nuit = 50m (éclairage normal) à vue (éclairage réduit)

Le créneau

- espace séparant 2 rames = 500 à 1000 m ou 2 minutes
- espace séparant 2 éléments = 5000 m ou 10 minutes

312 – Notions relatives à l'encadrement

Une colonne est généralement encadrée par :

Un commandant de colonne : responsable de l'exécution de la mission, il est désigné par l'autorité qui organise le déplacement. Il peut donc être selon l'importance de la colonne, le chef de rame ou le chef d'élément ou le commandant de groupement de marche.

Un guide : chargé de la direction de la colonne (peut être en même temps commandant de colonne).

Un serre file : placé à l'arrière de la colonne, s'assure de la bonne exécution. Lorsque la colonne est d'une importance supérieure à la rame et se déplace sur un même itinéraire, le guide et le serre file prennent l'appellation de guide et serre file général.

Chaque élément constitutif dispose d'un guide et d'un serre file particulier.

Le chef de bord : est un gradé désigné par l'autorité responsable du déplacement. Il est le chef de la troupe embarquée si le déplacement est un mouvement mais il est le chef de l'équipage si le déplacement est un transport.

Si le conducteur est seul dans son véhicule, il assure en même temps les responsabilités de chef de bord.

Le chef de la troupe embarquée : parmi les passagers, le plus ancien dans le grade le plus élevé assume les fonctions de chef de la troupe transportée. A ce titre, il est responsable de la discipline à bord et se fait connaître du chef de bord.

313 – Signalisation et identification des colonnes

3131 - Signalisation

- En temps de paix, les feux de croisement de tous les véhicules se déplaçant en colonne seront allumés,
- Le premier véhicule de chaque élément portera un fanion bleu à l'avant gauche,
- Le dernier véhicule portera un fanion vert et sera signalé à l'arrière par un feu orange omnidirectionnel ou par ses feux de détresse,
- Le chef de colonne portera un fanion noir et blanc,
- Un véhicule en panne qui a besoin d'une assistance technique sera signalé par un fanion jaune,
- Un véhicule transportant un chargement dangereux sera signalé par un fanion rouge,
- Un véhicule donné comme prioritaire par le commandement sera signalé par un triangle métallique portant symbole de l'autorité ayant donné l'ordre de priorité. Il sera placé à l'avant et à l'arrière du véhicule.

3132 – Identification

Le numéro de mouvement

Ce numéro permet d'identifier chaque colonne, il comporte cinq renseignements :

- deux chiffres, indiquant le quantième du mois ou commence le mouvement
- trois lettres, indiquant l'autorité organisant le mouvement (les deux premières représentent la nation, la troisième identifie l'autorité ordonnant le mouvement)
- deux chiffres, constituant un numéro d'ordre attribué par l'autorité chargé du mouvement
- une lettre, pour identifier l'élément de la colonne.

Exemple : 03/FRE/08/A

1^{ère} colonne du 8^{ème} mouvement mis en route le 03 janvier par la RTSE de Lyon.

314 – Consignes de sécurités générales

En temps normal il est impératif de respecter 30 minutes de pause toutes les 3h00 de conduite afin que les conducteurs descendent de leurs véhicules et se détendent.

Sur 24 h00, un conducteur ne peut dépasser au total 9h00 de conduite, et un équipage de 2 conducteurs 16h00 (conduite discontinue).

Concernant le VAB, le port du casque est obligatoire quelques soient les circonstances.

En ville seul le chef de bord peut être en tourelle jusqu'au niveau de la ligne des épaules. Pour toutes manoeuvre le chef de bord doit débarquer et guider le VAB.

En exercice le personnel d'observation à partir des tapes arrières ne doivent pas avoir le corps sorti au-delà de la ligne des épaules. Il est interdit de monter sur les banquettes.

SIGNALISATION MILITAIRE DES ITINERAIRES CLASSES

1. — SIGNAUX DE DANGER.



Bifurcation en 'Y'



Jonction de routes perpendiculaires

2. — SIGNAUX DE PRESCRIPTIONS



Sens unique obligatoire



Sens interdit



Arrêt obligatoire

3. — SIGNAUX INDICATEURS.



Pénétrante (axiale) n° 35
Circulation vers le front
Continuer tout droit



Rocade (latérale) n° 24
Circulation vers le Sud-Ouest.
Tourner brusquement à droite



Déviation de la P. 35
Circulation vers le front
Continuer tout droit



Déviation de la P. 35
Circulation vers le front
Tourner à gauche

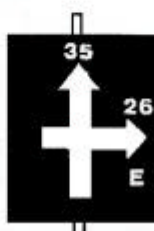

Préavis de cisaillement de la pénétrante n° 35 avec la rocade n° 26 (Sens unique vers l'Est)



P.C. du peloton de circulation à droite à 200 m

SIGNALISATION MILITAIRE DES ITINERAIRES NON CLASSES

1/ LE MATERIEL DE DOTATION

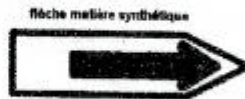
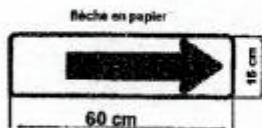

2/ SIGNIFICATION DES FLECHES

Flèche d'exécution (plus ou moins inclinée sur son support), suivant le code ci-dessous.

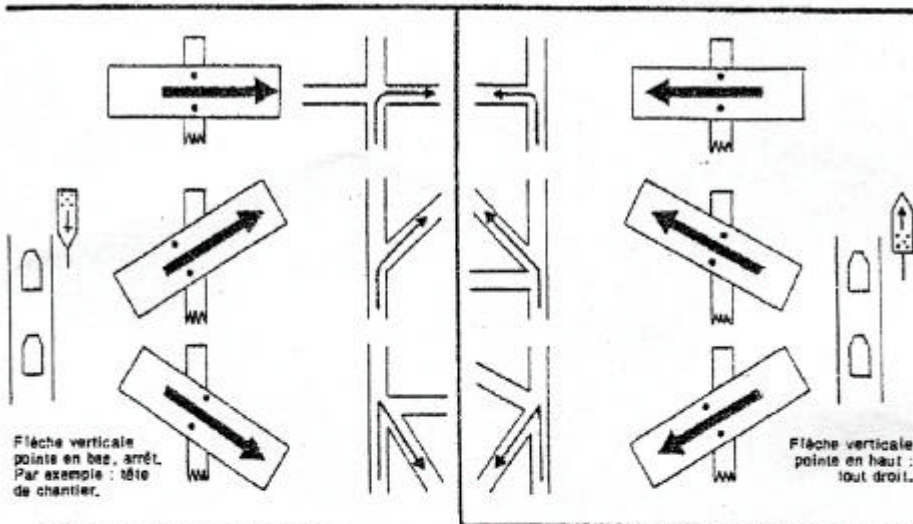

Flèche de préavis : lorsque le carrefour n'est pas visible de loin (a).

Flèche d'exécution : au carrefour où tourner (b).

Flèche de confirmation : qui se révèle utile en aval d'un carrefour où peut se présenter un doute (c).

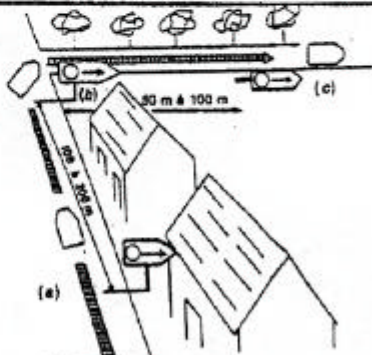

(1) - Le matériel du lot de fléchage pour unités de toutes armes modèle F1, adopté en juin 1977, comporte des flèches en A.B.S. et en autocollant, réfléchissées ou non, de dimensions légèrement inférieur à (50 cmx 10 cm).

4 – DEPLACEMENT VOIE MARITIME

41 – LES OPERATIONS D’EMBARQUEMENT VOIE MARITIME

Conditions de mise en œuvre

411 – Phase préparatoire

Le responsable désigné officier chargé de l’embarquement maritime a pour mission de préparer l’embarquement et d’assurer le contact auprès des organismes de transit. Il remet au district de transit la documentation établie par les services administratifs et techniques du corps (états de filiation, liste des détachements, liste des matériels et des conteneurs, prévision d’ordre de chargement et de fractionnement).

Le responsable participe avec le chef du bureau transit du DITIM à la conférence de chargement qui se déroule en général au DITIM (priorités d’embarquement ou de débarquement, fractionnement).

Avec le chef du bureau transit, il établit le plan de fractionnement détaillé (personnels – matériels) entre les navires en fonction des priorités.

Il amorce, en liaison éventuellement avec le chef d’élément précurseur, la constitution du dossier administratif pour le transport maritime.

412 – L’unité est sur la zone de stationnement

L’officier d’embarquement effectue la reconnaissance des aires d’attente, des chantiers d’embarquement et des zones de stationnement. Il reçoit du bureau transit le plan horaire de mise à quai et le plan horaire d’embarquement. Il s’assure du respect du plan de fractionnement.

Il vérifie le conditionnement et le marquage des véhicules. Les pare-brise doivent être baissés, les arceaux enlevés et la tourelle des engins blindés bloquée. Les nourrices de carburant vides sont dégazées, les réservoirs et nourrices ont les pleins à 80%.

413 – L’embarquement

L’officier d’embarquement est responsable des personnels et des matériels.

Personnels :

- Réception sur l’aire d’attente des détachements.
- Contrôle du déroulement du plan horaire d’embarquement.
- Acheminement progressif des détachements aux postes d’embarquement.
- Pointage avec les états de filiation.

Matériels :

- Réception sur l’aire d’attente des « lots d’embarquement »,
- Vérification de leur conformité avec le plan de chargement,
- Pointage du matériel embarqué,
- Etayage et arrimage de la cargaison à bord du navire.

L'officier d'embarquement est en principe acheminé par avion sur l'organisme de transit arrivée avec les documents suivants :

- La documentation de base.
- La liste des détachements de conducteurs.
- Les états de filiation.
- Les plans cargo.

414 – Le débarquement

L'officier d'embarquement remet les documents à l'organisme de transit arrivée. Il indique les priorités à observer au débarquement et reconnaît les aires de tri ainsi que la zone de stationnement.

Il prend également en compte les personnels et les matériels.

Personnels :

- Dirige le personnel vers les aires de regroupement,
- Vérifie la composition des détachements et les états de filiation,
- Achemine les conducteurs vers les lieux de débarquement des véhicules.

Matériels :

- Réceptionne et pointe les matériels déchargés,
- Fait remettre en condition les véhicules,
- Reconstitue les lots d'embarquement,
- Achemine les matériels vers la zone de stationnement.

415 – Responsabilités sur la zone

Sur la zone d'embarquement, l'officier d'embarquement doit travailler avec :

- Le district de transit interarmées de surface (DITIS) qui achemine l'unité sur la zone d'attente dès que la plate-forme de départ est disponible.
- Le district de transit interarmées maritime (DITIM) qui est responsable de la plate-forme portuaire.

Sur la zone de débarquement, l'officier d'embarquement doit travailler avec :

- Le détachement de transit interarmées maritime (DETIM) responsable de la plate-forme portuaire d'arrivée.

Le DITIM a une double compétence :

- Administrative : il récupère les documents de l'adjoint technique.
- Technique : c'est un officier du DITIM qui, en concertation avec l'officier d'embarquement, effectue le plan d'embarquement avec le second du navire (manifeste de chargement).

416 – La vie à bord

L'officier d'embarquement doit désigner un responsable s'il est acheminé par avion sur l'organisme d'arrivée pour veiller au respect de la vie à bord selon le type de transport.

Convoyage sur un navire affrété :

- Répartir les cabines entre les personnels.
- Vérification quotidienne de l'arrimage des véhicules et des conteneurs.
- Mise à disposition du commandant du navire pour les travaux de propreté.

Transport sur un navire de la Marine Nationale :

- Les cadres vivent avec leurs homologues de la marine.
- Respecter les carrés et cafétéria ainsi que les habitudes à bord.

- Voir le capitaine d'armes pour les consignes et la prise des postes de combat.
- Mettre en place un officier de jour et un poste de sécurité chargés des liaisons avec le bord, des services et inspections du chargement, du respect des mesures de sécurité.
- Participer aux travaux de propreté des lieux affectés à l'unité.
- Ne pas circuler le soir pendant les travaux de propreté des marins.
- Au débarquement suivre les consignes données par haut-parleur, faire un tour de propreté et récupérer le certificat de bien-vivre auprès du commandant.

42 – NORMES APPLICABLES AU TRANSIT PAR VOIE MARITIME

L'officier d'embarquement ou sont représentant désigné, doit vérifier que les normes de sécurité sont respectées.

421 – Carburants

Les réservoirs doivent présenter un vide suffisant pour l'expansion et pour éviter les débordements lors du chargement et du débarquement ou la déformation du récipient que pourrait provoquer une dilatation du contenu due à une élévation de la température en cours de transport.

Les réservoirs, les nourrices et citernes doivent être remplis à 80%.

Les citernes et nourrices qui seraient transportées vides sont obligatoirement dégazées.

Les réservoirs et nourrices doivent être fermés et munis de joints d'étanchéité (les équipes de convoiement doivent être munies de joints de rechange).

Les fûts et nourrices doivent être arrimés, ouverture vers le haut.

Les mouvements de carburant à bord des navires (remplissage, vidange, prélèvement, transfert) sont interdits.

Les véhicules dont les réservoirs sont vides impérativement placés en pontée.

422 – Munitions

Les munitions et explosifs sont placés, par catégorie, dans des conteneurs étanches au ruissellement. Les camions militaires ne sont pas homologués pour le transport de munitions hors de leur conteneur.

Les munitions sont transportées en pontée. Elles sont classées en groupes de compatibilité.

Les munitions de groupes non compatibles ne doivent pas se trouver dans un même conteneur ou dans deux conteneurs placés côte à côte.

Les groupes de compatibilité sont définis en fonction de la classe et de la catégorie de munitions.

Les munitions placées en emballages de sécurité (allumeurs, détonateurs) peuvent être transportées avec celles de tous les autres groupes.

Le transport de munitions en vrac ne pouvant être réalisé, les munitions de dotation initiale des détachements sont conservées dans leur emballage d'origine permettant leur allotissement.

SCHEMA ORGANISATION ZONE D'EMBARQUEMENT

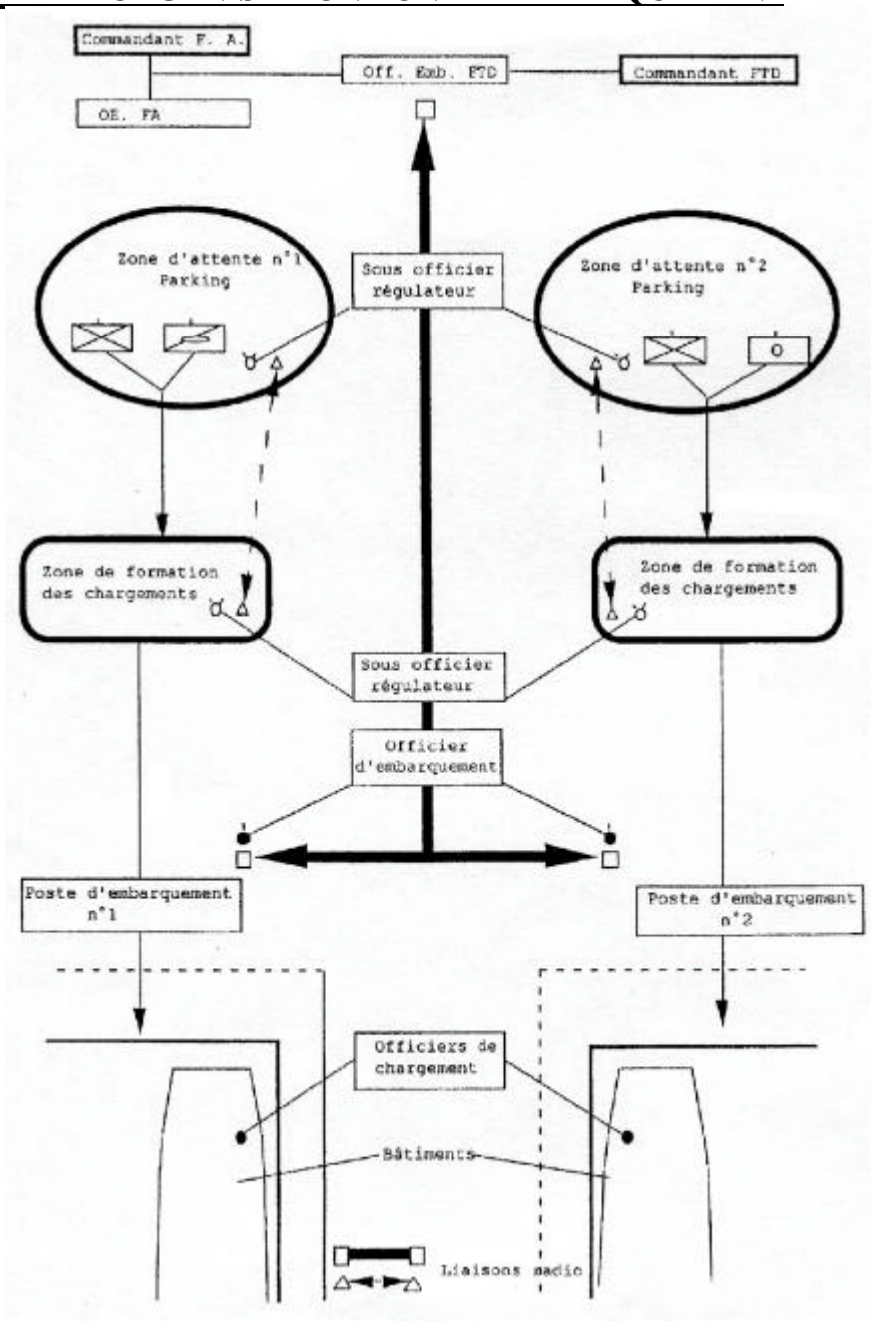

BALISAGE ET MARQUAGE POUR PLAGE

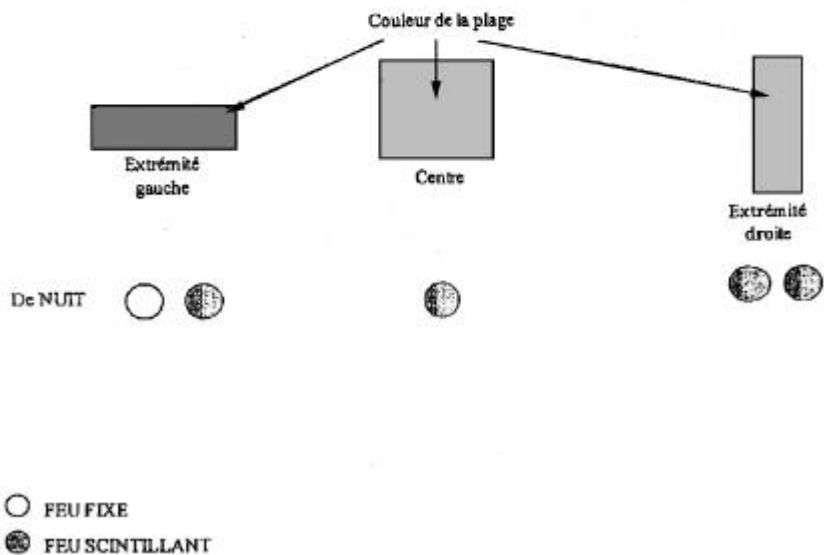

5 – DEPLACEMENT VOIE AERIENNE

51 – LES OPERATIONS D'EMBARQUEMENT VOIE AERIENNE

511 – Préparation de l'embarquement

Le départ par voie aérienne est une opération complexe qui nécessite une préparation minutieuse et une exécution rigoureuse.

La qualité de la préparation garantit le respect des délais lors des opérations d'embarquement et évite les problèmes de dernière minute (bagages non conformes, poids excessifs, matériels prohibés en cabine,...).

5111 – La préparation administrative

Outre la documentation nécessaire aux personnels (passeports, etc.), un certain nombre de documents sont établis par les organismes spécialisés du transit aérien à partir des renseignements fournis par l'officier d'embarquement :

- Le manifeste de chargement passagers (liste nominative des personnels).
- Le manifeste ou déclaration de chargement fret (désignation et poids des matériels).

5112 – La préparation des matériels

L'officier d'embarquement doit donner les consignes pour la préparation et vérifier les bagages et les matériels avant l'embarquement.

Bagages et fret :

Le volume de bagages et de fret emporté est calculé par l'officier d'embarquement en fonction de la charge offerte par l'aéronef.

- Les bagages à main emportés en cabine = 5 kg par personne, dont les dimensions ne doivent pas excéder :

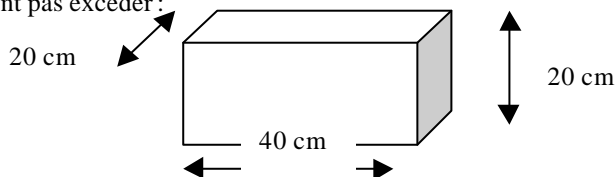

- Tous les autres bagages vont en soute,
- Certains objets sont interdits en cabine (tout objet métallique pouvant constituer une arme, les cartouches de gaz percées),
- L'utilisation de téléphones mobiles est à proscrire sauf accord du commandant de bord,
- Chaque catégorie de sacs doit être baptisée A-B-C et classée dans l'ordre de priorité d'emport (P1 indispensable, P2 pour la première semaine, P3 ultérieurement) afin que le fret dépassant la masse offerte de l'aéronef puisse être envoyé en différé,
- Si les véhicules sont embarqués dans les avions, les bagages sont alors mis en place dans les véhicules et brêlés,
- Les bagages sont munis d'une étiquette en bois (15cm x 7.5 cm) précisant au recto le régiment, l'unité, le nom et la destination ; au verso la catégorie du sac (A-B-C). Eventuellement un code couleur peut être utilisé en vue d'une identification plus rapide de l'unité.

Véhicules :

Les règles à respecter sont les suivantes :

- Démontez les antennes.
- Matériel radio débranché de sa source d'alimentation (batterie, pile, circuit électrique...).
- Laisser ou remettre impérativement les manilles qui pourraient devenir projectiles.
- Débâcher les VLTT.
- Arrimer les charges dans les caisses des véhicules.
- Conserver les petits matériels sensibles sur l'homme.
- Les pneus doivent être légèrement dégonflés pour éviter l'éclatement.
- Les pleins des réservoirs des véhicules sont à 25 % pour l'essence et 75 % pour le gasoil.
- Les citernes sont vides et dégazées.
- Les nourrices sont vides et hermétiquement fermées.

Munitions :

Le transport de munitions dans les aéronefs fait l'objet de consignes particulières :

- Le transport de munitions en vrac est à proscrire.
- Les munitions de dotation initiale sont laissées dans les emballages d'origine.
- Les groupes de compatibilité sont à respecter.
- Le transport de munitions par voie aérienne doit faire l'objet de dérogations aux règles de transport de matières dangereuses qui sont accordées pour la voie aérienne civile par la direction générale de l'aviation civile et par l'état-major de l'armée de l'air pour la voie aérienne militaire.
- Le transport de munitions par voie aérienne, avec survol de pays étrangers, entraîne la mise en œuvre de procédure particulière.

Armement :

L'officier d'embarquement doit faire préparer l'armement individuel en caisse cerclée et le faire acheminer comme du fret pris en compte par l'organisme de transit ou l'escale aérienne. Les pièces de sécurité doivent faire l'objet d'un colisage à part.

512 – Répartition des responsabilités

5121 - Le DITIA (district de transit interarmées aérien)

L'officier d'embarquement doit prendre contact avec le DITIA armé par des personnels du RTP. Le DITIA est une aide, un interface entre l'unité et les autorités civiles. Il dirige, en liaison avec l'officier d'embarquement, les opérations administratives, exécute et contrôle les opérations d'embarquement des personnels, du fret et des véhicules.

L'officier d'embarquement doit prendre contact avec le DITIA pour effectuer une reconnaissance des sites afin de :

- Limiter l'encombrement de l'aérogare et des voies d'accès,
- Connaître les règles de sécurité,
- Régler les problèmes de présentation
 - Horaires
 - Circuit d'accès des véhicules
 - Lieux de stationnement
 - Circuits et modalités d'accès aux aéronefs
 - Administration

5122 – Le chef de détachement

Le chef de détachement est le chef de l'unité transportée. Il est responsable de l'exactitude des renseignements (personnels – fret) et de la bonne exécution.

5123 - Le chef de parking

Cadre de l'unité désigné par l'officier d'embarquement. Il est responsable de l'ensemble de la cargaison et du personnel en attente.

5124 - L'officier d'embarquement

Le responsable, désigné officier d'embarquement, joue le rôle de conseiller technique auprès de son commandant d'unité pour la préparation et l'exécution du transport.

Il doit connaître les normes et les règles de chargement des avions de transport en service. L'officier d'embarquement doit planifier l'instruction du personnel de son unité sur les questions de chargement et de sécurité en matière de transport aérien.

De plus, il doit assurer :

- Les opérations de fractionnement élémentaire (répartition du fret).
- La mise en condition du personnel de son unité.
- La mise en condition du matériel.
- Le chargement des appareils et l'établissement du dossier de transport en liaison avec le DITIA, le commandant d'avion ou l'officier de chargement air.

L'officier d'embarquement doit vérifier 48 heures avant l'embarquement l'adéquation entre le poids total de l'unité et la charge offerte.

Chaque personne doit être pesée individuellement avec ses bagages, les résultats sont inscrits sur le manifeste de chargement passagers et les bagages sont chargés par catégorie dans les véhicules afin d'éviter des modifications ultérieures.

Pour le fret, l'officier d'embarquement procède de la même manière en reportant les données sur les états de colisage et le manifeste de chargement matériel.

En ce qui concerne le pesage des véhicules, il doit s'effectuer chargé, dans la configuration de l'aérotransport sur des bascules prévues à cet effet.

513 – Exécution de l'embarquement

L'officier d'embarquement doit avoir tout organisé, en liaison avec le DITIA. Pour le déplacement des véhicules haut le pied doivent avoir été prévus en cas de panne.

Pour raisons de sécurité, les consignes suivantes doivent être respectées :

- Tout ajout de dernière minute doit être contrôlé (y compris petit colis d'autorité).
- En cas de défection de personnel de dernière minute, son packaging ne doit pas être embarqué.
- Vérifier la conformité colis au départ et colis à l'arrivée.
- Laisser sur place tout personnel inconnu ou présentant un risque (état d'ébriété).

5131 – L'arrivée à l'aéroport

La chronologie à respecter par l'officier d'embarquement est la suivante :

H – 2 heures

- Accueil des véhicules et orientation.
- Prise de contact avec le transit air.
- Remise de la documentation fret et personnel.
- Sur ordre du transit, déplacement des véhicules vers la zone de fret.
- Transfert du fret sur des chariots en présence du responsable.
- Retour des véhicules, en élément constitué vers la zone initiale.

- Pesée(vérification), éventuellement utilisation de l'ordre de priorité en cas de dépassement de la charge offerte.
- Inscription d'un numéro d'ordre sur les états de colisage.
- Vérification de la conformité entre les états de colisage et le manifeste de chargement fret.
- Signature des documents par l'expéditeur et l'adjoint technique.

H – 1 heure

- Arrivée des passagers,
- Accueil et orientation des véhicules,
- Débarquement des personnels avec les bagages à main,
- Déplacement vers la zone d'attente,
- Contrôle nominatif et vérification de conformité avec le manifeste passagers.

H

- Poser de l'avion.
- Seuls les personnels chargés du transit se rendent à l'avion.
- Acheminement du fret vers l'avion.
- Embarquement du fret.
- Prise de contact de l'officier d'embarquement et du chef de détachement avec le commandant de bord.
- Inspection de l'avion (dégradations éventuelles).

H + X

- Sur ordre, embarquement.
- Appel et contrôle nominatif par l'officier d'embarquement dans l'ordre du manifeste passagers.
- Approche de l'appareil colonne par un, tête nue.
- Présentation des bagages à main lors de l'embarquement.

5132 – A l'arrivée

- Contrôle de l'avion avec le chef de cabine.
- Demander un certificat de bonne conduite.
- Regrouper le personnel.
- Se conformer aux ordres du transit arrivée (DETIA : détachement de transit interarmées aérien).
- Décharger le fret.
- Contrôler l'état des caisses et du cerclage (Toute caisse décerclée doit être ouverte pour contrôle).

6 – DONNEES NUMERIQUES

61 – TABLEAU DE CONVERSION QUANTITE/POIDS

TRANCHE	DESIGNATION DES MUNITIONS	POIDS MOYENS EN T POUR 1000		CARACTERISTIQUES MOYENNES PALETTE		
		NON PALETTISE	PALETTISE	QUANTITE	POIDS EN T	VOL. EN M3
A	FUSIL 5.56 m/m					
	CART 5.56 BO	0.018	0.019	46800	0.860	1.090
	CART 5.56 BO BAN HOM DE 200	0.018	0.019	46800	0.860	1.090
	FUSIL FRF2					
	CART BAL ORD	0.034	0.036	20250	0.730	0.854
	AA 7.62					
CART BAL 4 ORD + 1T BD PAN	0.038	0.043	20000	0.850	1.032	
	PA 9 m/m					
	CART BAL ORD	0.015	0.016	48000	0.720	0.792
B	GRENADES A MAIN (CPLT)					
	EXPL.D	1.075	1.146	480	0.550	0.885
	EXPL.OF	0.700	0.770	480	0.370	0.864
	FUM.PH	1.000	1.118	432	0.490	0.875
	FUM COLO.JA	1.100	1.150	200	0.230	0.876
	FUM COLO.RG	1.100	1.150	200	0.230	0.876
	FUM.COLO.VR	1.100	1.150	200	0.230	0.876
	FUM.HC	1.031	1.133	256	0.290	0.903
	LAC.CND	0.777	0.902	432	0.390	1.104
	LAC.CB	0.504	0.592	400	0.237	0.903
	LAC.MIXTE	0.906	0.988	256	0.253	0.903
	POT.TH	2.375	2.656	128	0.340	0.652
	GRENADES A FUSIL (CPLT)FAMAS					
	EXPL.AC.PARA	1.520	1.650	200	0.330	1.043
	EXPL.APAV.PARA	1.875	2.153	144	0.310	0.862
	FUM.HC.PARA	1.645	1.828	192	0.351	0.912
	MORTIER 81 m/m (CPLT)					
	EXPL.PARA	5.666	6.140	72	0.442	0.912
	EXPL.GC.PARA	12.500	13.570	42	0.570	0.992
	ECL.PARA	6.000	6.390	72	0.460	0.840
	FUM.PH	6.366	6.660	72	0.480	0.840
	B	MIT 12.7 m/m				
CART BD PAN		0.180	0.182	5400	0.985	0.936
CANON 20 m/m						
CART OP + OEI BP PAN		0.504	0.558	1200	0.635	0.980
CART OPT BP HOM		0.533	0.558	1200	0.667	0.912
CART 1 OEI + 1 OEIT BD PAN	0.553	0.558	1200	0.667	0.912	
CART OPT BP HOM SOC	0.533	0.558	1200	0.667	0.912	
C1	LRAC 89 m/m					
	ROQ EXPL AC	6.500	9.125	16	0.146	0.931
	ROQ EXPL MIX APAV	7.000	9.500	16	0.152	0.931
APILAS 112 m/m						
ROQ EXPL AC	16.500	23.750	8	0.190	1.750	
C2	ERYX					
	EXPL TETAC	15.500	17.500	16	0.280	1.550
	MILAN					
	EXPL TETAC	20.500	22.500	16	0.360	1.650
	HOT (VAB-AERONEFS)					
	EXPL TETAC	58.000	61.250	16	0.980	1.944
MIT CANON 20 m/m						
ARME/AERONEFS						
CART OEI	0.428	0.462	60	0.042	0.036	
CART BD PAN	0.433	0.462	1200	0.550	0.883	

62 - CARACTERISTIQUES DES VEHICULES

TYPES	LONG (m)	LARG (m)	HAUT (m)	POIDS (t)	ETP3	CLASSE	RESERVO IR	VAL UE
AMX 10 RC RANG	9,13	2,95	2,59	16,00	2,69	15	530	105
AMX 10 VOA	6,05	2,95	2,08	13,00	1,67	15	530	105
AMX 30 DEPAN	7,53	3,10	2,86	38,00	2,18	45	970	200
AMX 30B2 RANG	9,50	3,10	2,87	37,00	2,95	45	970	200
CCT BERLIET	7,22	2,40	3,20	14,10	1,62	13	200	40
EBG AMX 30	6,99	3,10	2,97	37,00	2,02	45	970	200
ERC 90 SAGAIE	5,21	2,50	2,25	8,30	1,30	9	280	30
GBC 8KT	7,28	2,40	3,36	12,60	1,63	13	200	40
KC 20 PIEDS	6,06	2,44	2,44	20,30	1,48			
LOT 7 BERLIET	8,25	2,48	3,59	12,62	1,91		200	40
MOTO CAGIVA 350	2,68	0,84	1,29	0,16	0,21		15	6
MOTO HONDA 250	2,09	0,82	1,29	0,16	0,21		15	6
MPG	9,29	2,78	3,51	22,80		23	400	80
REM CUI MARION	3,13	2,05	1,40	1,12	0,64			
REMORQ 1/4 T	2,75	1,42	1,01	0,71	0,40			
REMORQ 1T	3,70	1,87	1,93	1,80	0,70			
EMAD	6,00	2,30	3,20			12		
TBU 15 CLD	8,88	2,50	3,00	27,00	2,20	22		
TRM 10000 CLD	8,88	2,50	3,44	28,00	2,07	23	500	45
TRM 2000	5,02	2,14	2,72	3,38	1,11	5	130	28
TRM 4000 LOT 7	6,60	2,47	3,50	9,70	1,60	11	140	27
TRM 4000 PLAT	6,50	2,40	3,34	9,90	1,46	11	140	27
VAB HYDRO	6,05	2,49	2,06	13,60	1,41	14	310	35
VBL	3,80	2,02	1,70	3,20	0,72		164	15
VLRA 6X6	6,95	2,25	2,65	7,50	1,60	7	115	35
VTC PEUGEOT 4	4,20	1,70	1,93	2,50	0,77		75	12
XL	10,60	3,60	3,08	56,3		60	1300	276

63 - AUTONOMIE INITIALE DE LA SECTION

ARME	MUNITIONS	NBRE MUN/ARME	NBRE ARME/SECTION	NBRE MUN SECTION
FRF 2	cart 7,62 mm	50	2	100
FAMAS	cart 5,56 mm	250	34	8500
MINIMI	5,56 bande	600	3	1800
LGI	grenade	2	3	6
GRENADE OFF	grenade à main	0.6	39	23
GRENADE DEF	grenade à main	0.4	39	16
ACCP	ERYX	6	2	12
ABL	ROQUETTE	2	6	12

IX - SANTE

1 – MESURES D’HYGIENE

2 – PRINCIPALES CONDUITES A TENIR

1 - MESURES D'HYGIENE

La mise en pratique des règles d'hygiène est un élément capital dans la conservation des effectifs notamment dans la lutte contre les maladies transmissibles.

11 – MESURES D'HYGIENE INDIVIDUELLE

Veiller régulièrement à ce que les mesures d'hygiène classique soient scrupuleusement respectées.

111 - Hygiène corporelle

- Toilette quotidienne +++.
- Lavage des mains après le passage aux toilettes et avant chaque repas.
- Soins des pieds +++.

112 - Hygiène vestimentaire

- Changement quotidien de sous-vêtements.
- Lavage régulier des treillis.
- Séchage et, si possible, repassage des vêtements (des 2 côtés dans les zones tropicales pour éviter les myases cutanées : vers de Cayor et vers macaques).

12 – MESURES D'HYGIENE BUCCO-DENTAIRE

- Conseiller l'usage de brosses à dents de dureté moyenne et de dentifrice au fluor +++.
- Rappeler la notion de brossage circulaire en soignant le bord des gencives.
- Faire brosser les dents matin et soir après les repas et notamment le soir avant de se coucher +++.

13 – MESURES D'HYGIENE COLLECTIVE

131 - Hygiène de l'alimentation

- Améliorer, si possible, les rations de légumes et de fruits frais +++.
- Désinfecter ces légumes et ces fruits avec une eau permanganatée.
- Interdiction formelle de consommer de la viande locale sans contrôle vétérinaire et/ou sans chaîne de froid assurée +++ (responsabilité engagée).
- Les aliments frais doivent être sains et contrôlés avant leur livraison, pendant leur préparation et ce jusqu'à leur consommation.
- Ne pas manger ou boire sucré entre les repas +++ (risque majeur de caries).

132 - Hygiène de l'eau (cf. annexe 1) ne consommer, si possible, que de l'eau d'origine contrôlée

- Moyens individuels :

- * Eau préconditionnée (briques ou bouteilles plastiques).
- * Filtration et désinfection (eau de javel – hydroclonazone).

- Moyens collectifs :

- * Station ou appareils d'épuration (mis en place par le Génie).
- * Adduction d'eau contrôlée.

133 - Hygiène des matières usées (cf. annexe 2)

- Poubelles fermées et ramassées une fois par jour.
- Ordures enfouies ou incinérées.
- Excréments collectés dans des feuillées, latrines à fosse ou WC chimiques.

2 – PRINCIPALES CONDUITES A TENIR

21 – GESTES ELEMENTAIRES DE SURVIE

NB : Ces notions ne sont que théoriques ; toute pratique gestuelle doit être enseignée dans le cadre d'un stage de secourisme (AFPS – CFAPSE).

- Conduite à tenir face à un accident : annexe 3.
- Protéger – Alerter : annexes 4 et 5.
- La victime s'étouffe : annexe 6.
- La victime saigne abondamment : annexe 7.
- La victime est inconsciente : annexe 8.
- La victime présente une plaie : annexe 9.
- La victime présente une brûlure : annexe 9.
- La victime se plaint d'une douleur des os et/ou des articulations : annexe 9.

22 – CONDUITE A TENIR FACE A UN COUP DE CHALEUR

Pathologie très fréquente dans le milieu militaire, mais encore trop mal connue. Ignorer le coup de chaleur, ne pas savoir le prévenir et ne pas savoir pratiquer les gestes qui sauvent est une faute grave de commandement.

221 - Pourquoi le coup de chaleur ?

- Le corps produit trop de chaleur : effort + chaleur + rayonnement solaire.
- Le corps ne peut éliminer cet excès de chaleur produite et accumulée : vêtements serrés + humidité (attention aux vêtements imperméables et à la superposition d'effets vestimentaires l'hiver +++).

222 - Signes d'alerte ?

- Fatigue, sensation d'ébriété lors d'un effort.
- Troubles du comportement : perte du sens de l'orientation, euphorie, agitation, agressivité...
- Maux de tête, crampes, soif intense (signe déjà tardif).
- Vomissements, épuisement.
- Effondrement, coma.

223 - Que faire ?

- Alerter les secours +++.
- Refroidir au plus vite :
 - * Allonger la victime à l'ombre.
 - * La dévêtir totalement.
 - * L'asperger entièrement et régulièrement d'eau à température ambiante.
 - * La ventiler en créant des courants d'air autour d'elle notamment la tête.
 - * Frotter vigoureusement bras et jambes.
 - * Ne faire boire que si la victime est consciente et par petites gorgées (eau fraîche).
- Mettre en PLS (Position Latérale de Sécurité) si inconsciente.

224 - Comment l'éviter ?

- Entraînement progressif.
- Eviter les heures chaudes de la journée.
- Se préparer à un effort physique important :
 - * Bien se reposer la veille sans alcool ni sortie nocturne.
 - * Ne pas s'engager sur une épreuve physique malade ou sous traitement médical. - -
- Prendre un petit-déjeuner copieux mais léger avant le départ :
 - * Privilégier l'eau et/ou les jus de fruits.
 - * Privilégier les céréales, les fruits secs.
 - * Eviter les excitants : café et thé.
 - * Eviter le lait et dérivés.
- Sorties terrain :
 - * Privilégier les chemins de terre et d'herbe et non les routes goudronnées.
 - * Privilégier les crêtes et non les cuvettes encaissées ou talwegs.
 - * Prévoir des repos fréquents, à l'ombre, pendant lesquels chacun se rafraîchira la nuque et la tête et boira abondamment.
 - * Ne jamais marcher tête et/ou torse nus.
 - * Porter une seule épaisseur de vêtements amples.
- Sport :
 - * Boire abondamment avant l'épreuve.
 - * Si possible, boire des petites gorgées et se rafraîchir régulièrement pendant l'épreuve : utiliser tous points de ravitaillement.
 - * Ne jamais prendre de sel avant et pendant l'effort.

23 – CONDUITE A TENIR FACE AUX ACCIDENTS DUS AU FROID (CF. ANNEXE 10)

231 - l'onglée : stade préliminaire des gelures, c'est un signe d'alerte.

- Sensation douloureuse au niveau des extrémités avec engourdissement.
- Touche essentiellement les mains.
- Que faire ? :
 - * Réchauffer les mains sous les aisselles, les pieds et le nez dans les mains.
 - * Ne pas frotter trop fort et surtout pas avec de la neige.
 - * Utiliser des gants et des chaussettes secs et réchauffés après avoir massé et poudrer (talc) les extrémités.
 - * Soustraire rapidement le sujet au froid +++.

232 - La gelure des extrémités : c'est une urgence.

- La peau est froide, blanche voire violacée avec parfois des « bulles » identiques à celles des brûlures.
- Que faire ? :
 - * Ne surtout pas frictionner, ni frotter avec de la neige.
 - * Ne pas percer les « bulles ».
 - * Ne pas donner d'alcool.

* Couvrir la ou les gelures avec un pansement stérile et évacuer sur le poste de secours le plus proche.

* Si possible, en cas de gelures massives et profondes, plonger les extrémités dans un bain chaud (38° - 40°) avec antiseptique type DAKIN pendant 15 à 30 minutes, puis pansement stérile et évacuation.

233 : L'hypothermie : la température générale du corps s'abaisse jusqu'à 35°, voire moins !

- Le sujet est engourdi, épuisé, à demi inconscient, frissonne énormément ou pas du tout (signe de gravité).

- C'est une extrême urgence +++.

- Que faire ? :

* Mettre le plus rapidement possible à l'abri du froid et au repos.

* Ne pas frictionner surtout avec de la neige !

* Déshabiller le sujet auprès d'un chauffage, le sécher, le recouvrir d'une couverture isolante en aluminium.

* Réchauffer progressivement par des bouillottes, des couvertures, des vêtements chauds et secs.

* Si le sujet est conscient, donner doucement à boire des boissons chaudes (mais surtout pas d'alcool !).

* Evacuer en poursuivant le réchauffement.

- En groupe, se serrer les uns contre les autres en utilisant la chaleur du corps des camarades peut sauver des vies en ambiance de grand froid.

24 – CONDUITE A TENIR FACE A UNE MORSURE DE SERPENT

- Garder la tête froide.

- Se calmer, calmer le mordu et calmer l'entourage.

- Mettre au repos le mordu en l'allongeant.

- Essayer de connaître l'espèce du serpent mordeur : en le tuant si possible (attention au suraccident) ou en interrogeant le mordu et/ou les témoins éventuels.

- Faire alerter les secours.

- Pas de garrot, pas d'incision, pas de cautérisation : aggravation des lésions.

- Nettoyer la morsure en lavant la zone au savon de Marseille puis en désinfectant la plaie avec un antiseptique de type DAKIN®.

- Faire un pansement avec bandage serré (sans faire garrot) et immobiliser le membre mordu.

- Evacuer le plus rapidement possible vers un établissement médicalisé.

ANNEXE 1

TRAITEMENT DE L'EAU

1 – FILTRATION

- Laisser décanter.
- Filtrer avec un filtre de porcelaine type FILTRE ECLAIR BURON (débit selon modèle de 1 à 4 litres par heure).
- En l'absence de filtre, filtrer avec un moyen de fortune :
- ? Tissus, compresses, filtre à sable.

2 – DESINFECTION

21 - Par chloration :

- Solution d'hypochlorite de sodium à 12° chlorométrique (eau de javel du commerce) :
- ? 2 gouttes par litre d'eau si elle est limpide.
- ? 4 gouttes par litre d'eau si elle est trouble. Agiter et laisser agir 30 minutes avant de consommer
- Précurseur du chlore : comprimés d'HYDROCLONAZONE :
- ? 1 comprimé par litre d'eau (soit 2 cps pour un bidon réglementaire de 1,3 l)
- ? Le comprimé est à écraser avant de le diluer dans l'eau.
- ? Remuer régulièrement le bidon.
- ? Boire au minimum 1 heure après la dilution.

22– Désinfection d'un jerrican :

- Introduire 6 ml d'eau de javel.
- Remplir le jerrican.
- Laisser agir une heure.

- Rincer 2 fois à l'eau potable.

23– Désinfection d'une citerne à eau :

- Désinfecter régulièrement les parois de la citerne :
- ? Tous les 6 mois au minimum.
- ? Brosser puis rincer les parois.
- ? Pulvériser sur les parois une solution chlorée contenant 3 ml de javel à 12° par litre d'eau (6 cuillerées à café pour 10 litres d'eau).
- ? Laisser en contact 12 heures.
- Désinfecter par chloration l'eau de la citerne à raison de 100 ml d'eau de javel à 12° par m³ d'eau :
- ? Citerne de 1000 litres : 100 ml.
- ? Citerne de 1500 litres : 150 ml.
- ? Citerne de 4 m³ : 400 ml.
- Toujours contrôler la quantité de chlore résiduel requise : entre 0,2 et 0,5 mg/l (cf. modalités plus loin).

24 – Désinfection des bacs souples

- Utiliser l'eau de javel de la même façon qu'avec une citerne.
- Il est également utilisé des comprimés du dichloroisocyanurate de sodium vendus sous le nom de « IDEAL CHLORE », autorisés au contact alimentaire :
- ? Bac souple de 7 m³ : 3 pastilles.
- ? Bac souple de 3,5 m³ : 1,5 pastilles.
- ? Dissoudre au préalable les pastilles dans 1 litre d'eau pour ne pas endommager les bacs ; laisser agir 20 minutes ; consommer à la 3^{ème} heure.
- Toujours contrôler la quantité de chlore résiduel requise : entre 0,2 et 0,5 mg/l :
- ? Toutes les 24 heures.
- ? Chaque détachement doit disposer d'un kit de dosage du chlore libre dans l'eau d'alimentation de type ARAKANT 14434 TEST CHLORE LABO MARCK.

ANNEXE 2

HYGIENE DES MATIERES USEES

1000 personnes produisent chaque jour :	1,5 tonnes d'urine 250 kg de matières fécales 1 tonne d'ordures !!
---	--

Il faut rendre ces matières inoffensives au plan sanitaire

1 – Eviter l'accumulation des eaux de ruissellement

Par le creusement de fossés et par leur entretien (risque majeur de pullulation de moustiques à l'origine de nombreuses maladies tropicales dans les zones inter et subtropicales).

2 – L'élimination des eaux ménagères doit être contrôlée

- Par l'installation de séparateurs de graisse.
- Par l'installation d'un puisard d'infiltration en aval.
- Eviter qu'elles ne polluent les zones éventuelles de toilette et/ou de prélèvement d'eau de consommation.

3 – Les excréments : 5 techniques utilisables

31 – les feuillées ou latrines à tranchées : courts séjours

- Tranchées de 1 m sur 0,30 m et de 0.60 m de profondeur.
- Recouvrir les excréments d'un peu de terre à chaque utilisation.
- Propreté des abords de tranchées et désinfection biquotidienne (chaux ou CRESYL).
- Désinfectée et comblée dès que remplie à plus de 50%.
- 5 tranchées pour 100 hommes et pour 3 jours.

32 – Les latrines à fosse : séjours de plus d'une semaine

- Rectangle de 2,40 m par 0,60 m. (4 places).
- 1 fosse pour 50 hommes.
- 1 m de profondeur + 0,30 m par semaine d'utilisation.

33 – Les latrines à puits forés :

- Puits de 0,40 m de diamètre et de 4 à 8 m de profondeur.
- Bâti extérieur.
- Désinfection par chaux, CRESYL ou huile lourde (gazole).

34 – Les WC chimiques : type SANITEC 5071 :

- A installer sur une fosse préalablement creusée.

35 – L'urinoir à puisard : pour 150 hommes :

- Fosse de 1 m de côtés remplie de gros cailloux.
- Cônes en tôle pour le recueil des urines.
- Désinfection au CRESYL.

4 – L'élimination des ordures

Par enfouissement profond ou incinérateur de fortune (fût).

ANNEXE 3

CONDUITE A TENIR FACE A UN ACCIDENT

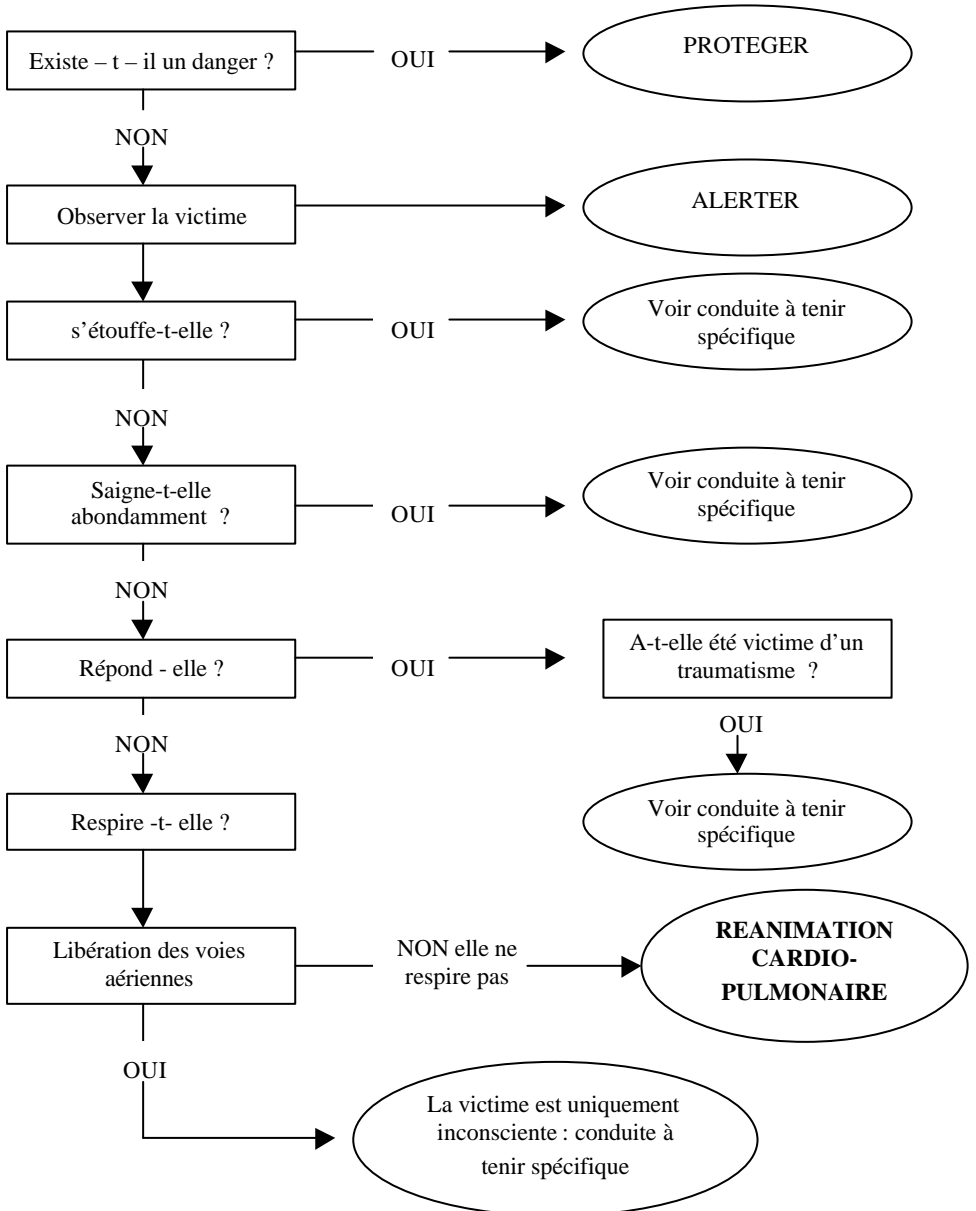

ANNEXE 4

PROTEGER

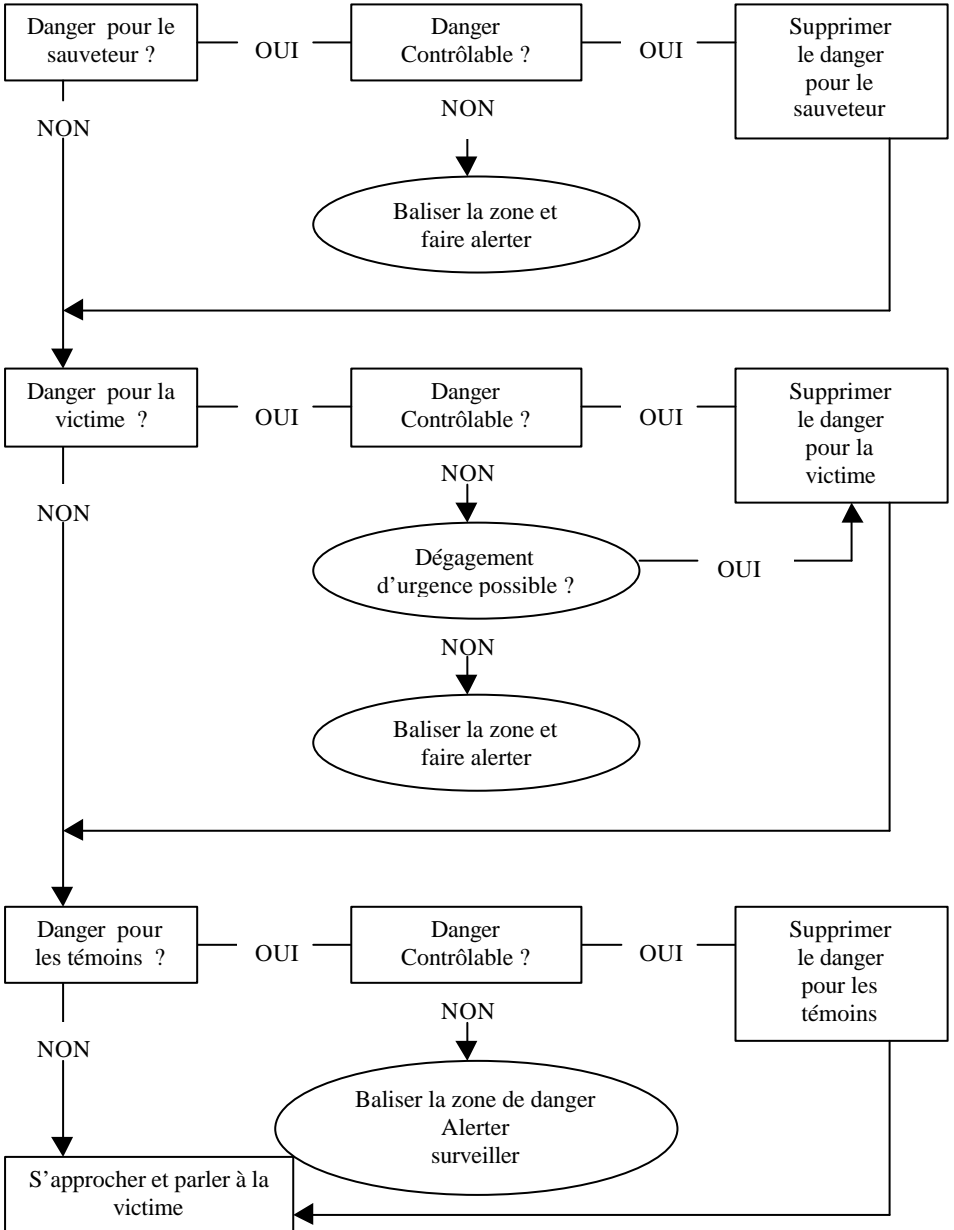

ANNEXE 5

ALERTER

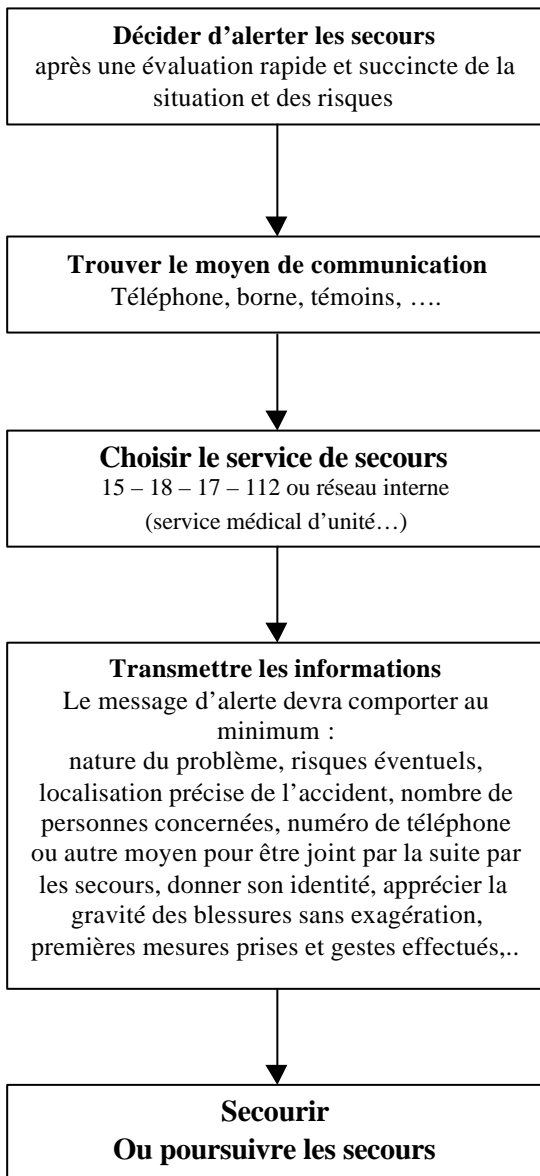

ANNEXE 6

LA VICTIME S'ETOUFFE

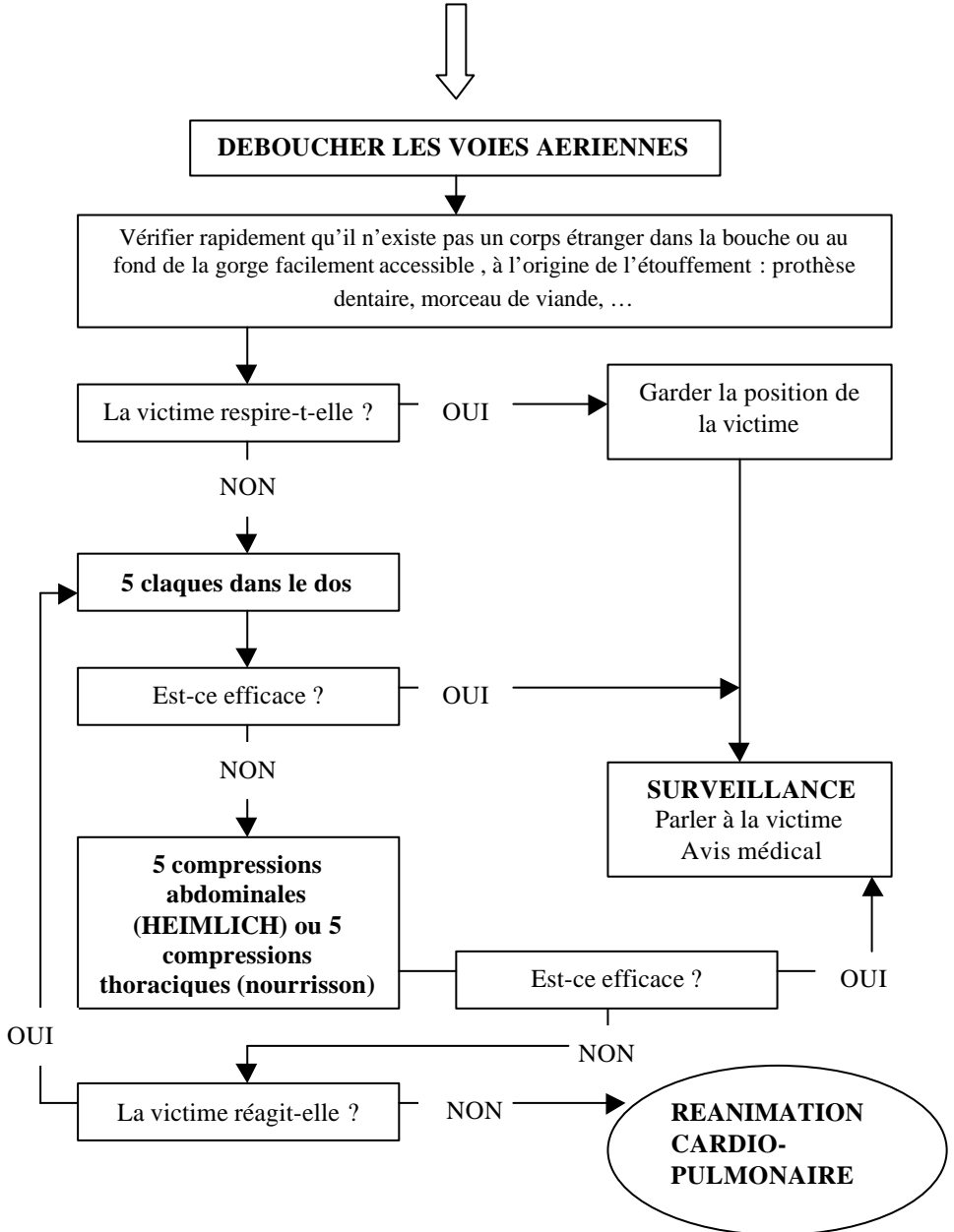

ANNEXE 7

LA VICTIME SAIGNE ABONDAMMENT

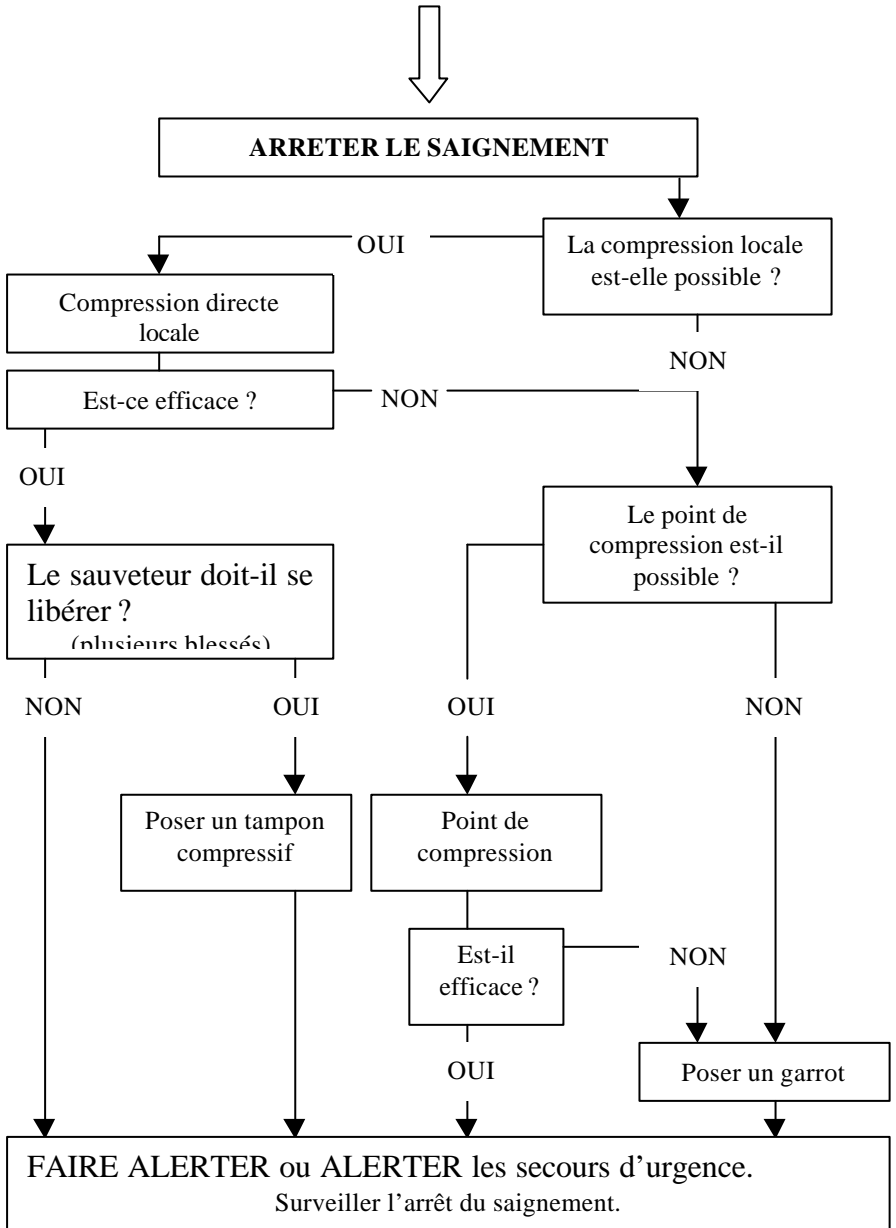

ANNEXE 8

LA VICTIME EST INCONSCIENTE

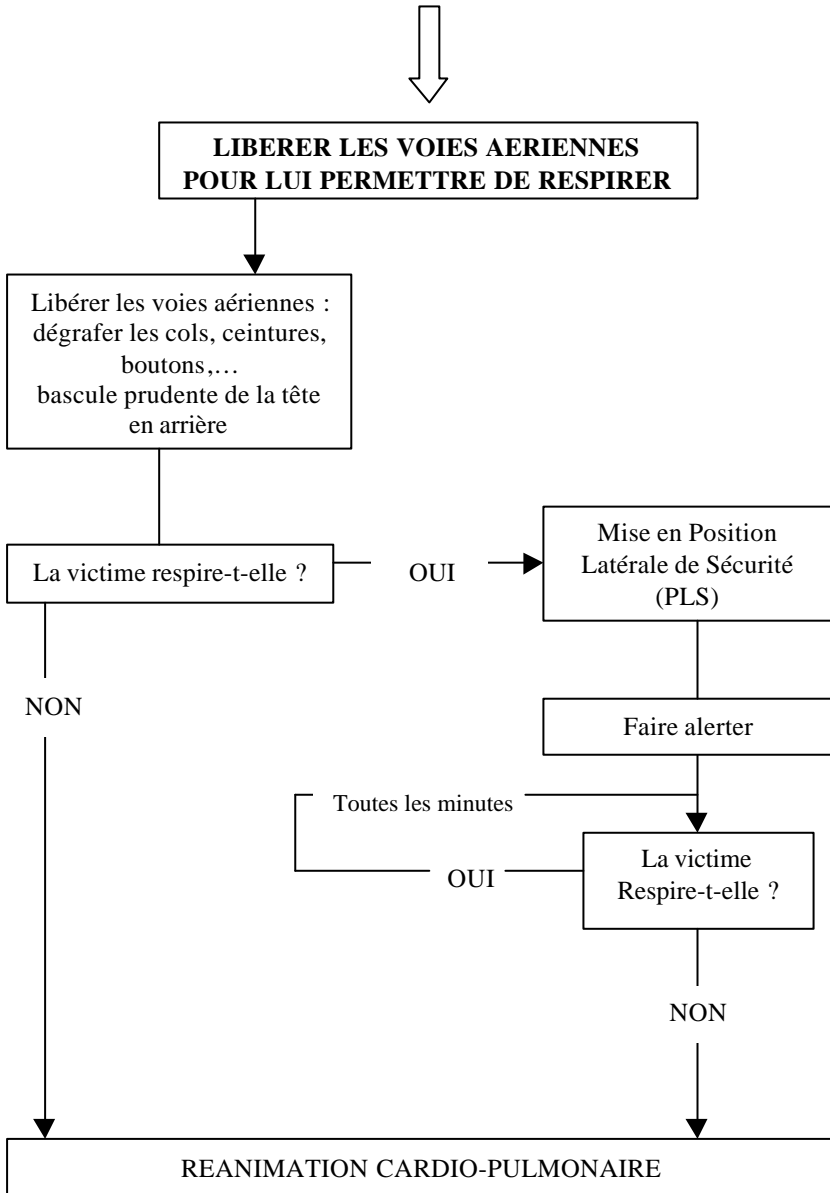

ANNEXE 9

LA VICTIME SE PLAINT APRES UN TRAUMATISME

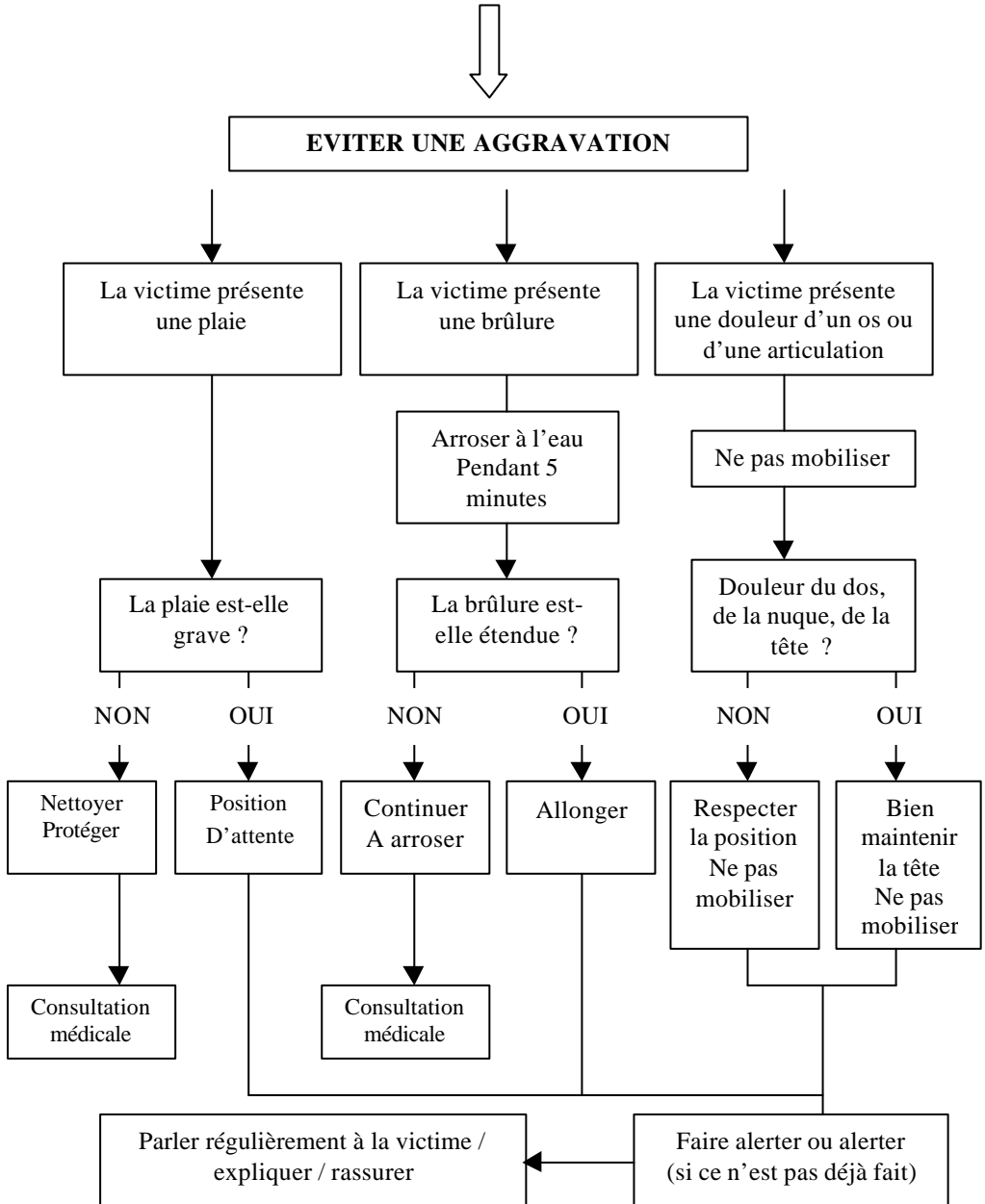

ANNEXE 10

QUE FAIRE ET NE PAS FAIRE PAR GRAND FROID

1 – Avoir des vêtements propres

Car les vêtements sales n'isolent plus.

2 – Eviter la transpiration

Car la sueur mouille les vêtements qui refroidissent et font frissonner.

3 – Porter des vêtements secs

En profitant de toute zone de chauffage pour faire sécher régulièrement chaussettes, chaussures et sous-vêtements.

4 – Porter des vêtements amples et superposés

En évitant d'être trop enserré car l'air entre les épaisseurs de vêtements agit comme un isolant.

Adapter les épaisseurs en fonction des activités afin d'éviter la transpiration.

5 – Prendre le temps de s'habiller correctement

En ajustant les fermetures des chaussures, des guêtres, des poignets, de la taille, du cou et de la tête.

6 – Bouger continuellement doigts et orteils / masser le visage, le nez et les oreilles

Utiliser de la crème alpine pour protéger la peau et les lèvres de la déshydratation due à l'air sec.

7 – Manger à chaque repas et boire abondamment / manger quelques encas à base de sucre dans la journée en cas d'exercices physiques ou d'immobilité prolongée

Ne jamais boire d'alcool (fausse sensation de chaleur).

8 – Ne pas trop serrer ses chaussures

Sinon la circulation sanguine des extrémités sera interrompue (apport de chaleur) et la mobilité des orteils sera impossible.

9 – Prendre soin de ses pieds et de ses mains

En les aérant régulièrement dans une enceinte chauffée, en les massant, en les lavant et en les poudrant (talc) pour absorber l'humidité.

Porter des chaussettes imperméables, en laine si possible (pas de nylon).

10 – Attention au soleil sur la neige et/ou la glace

Porter des lunettes afin d'éviter de graves brûlures oculaires (cécité irréversible).

11 – Attention au vent

Se protéger au maximum de cet ennemi n°1 (avec le froid) car diminue nettement les températures : 1 vent de 40 km/h sous une température de -7°C équivaut à une température sans vent de -26°C !

Parka Goretex, Passe-montagne, gants et chaussures Goretex sont indispensables. Attention : courir, skier ou circuler dans un véhicule ouvert reproduit les effets du vent : DANGER.

X - COMPORTEMENTS ET ADMINISTRATION

1 – DROIT DES CONFLITS ARMES

**2 – PREPARATION ADMINISTRATIVE POUR
UN DEPART EN OPERATION**

1 - DROIT DES CONFLITS ARMÉS

Le droit des conflits armés (DCA) fait partie du droit international public, il regroupe trois domaines : le droit de la guerre (jus ad bellum), le droit humanitaire (jus in bello) et le droit de la maîtrise de l'armement.

Pour constituer ce droit, il faut que les Etats conviennent de règles à respecter durant les conflits, en tenant compte du droit fondamental pour chacun de se défendre, et de défendre ses intérêts.

11 - LES PRINCIPES DU DROIT DES CONFLITS ARMES

Nécessité militaire impérative

Prendre les mesures nécessaires pour atteindre les objectifs de la mission, dans la limite des autres principes.

Humanité

Respect de la personne et de la dignité humaine ⇒ éviter et limiter les maux et souffrances inutiles.

Discrimination

Distinction à faire perpétuellement entre objectif et personnel militaire et bien et population civile.

Proportionnalité

S'abstenir de conduire une action qui pourrait causer incidemment des morts et des blessés dans la population civile, des dommages aux biens civils, qui seraient excessifs par rapport à l'avantage militaire concret et direct attendu ⇒ adéquation entre les moyens mis en œuvre et l'effet militaire recherché.

12 - METHODES INTERDITES

121 - Entre combattants

- La perfidie (à distinguer de la ruse qui est autorisée).
- Attaquer un combattant hors de combat ou ne participant plus au combat (*ex : un blessé*).
- Ne pas faire de « quartier ».
- Attaquer un équipage d'un aéronef en perdition.
- Utiliser les drapeaux, signes et symboles de protection d'Etats neutres, d'Etats non engagés dans le conflit et de l'ennemi.

122 - A l'égard des personnes civiles

- L'enrôlement de force.
- La prise d'otages.
- Le bouclier humain.
- La déportation ou transfert forcé.
- Les attaques de terrorisation.
- Les attaques indiscriminées.
- Les représailles.
- La famine.
- Le pillage.
- La contrainte physique ou morale (*ex : la torture*).
- L'extermination, les brutalités, les mutilations et les expériences médicales non justifiées.
- Les attaques contre l'environnement.
- La destruction de biens civils sans nécessité militaire.

13 - PERFIDIE ET RUSE

La perfidie consiste à tromper la bonne foi de l'adversaire pour lui faire croire qu'il a le droit de recevoir ou l'obligation d'accorder la protection prévue par le droit des conflits armés. Elle est interdite et peut constituer un crime de guerre.

Ex: feindre l'intention de négocier, feindre une incapacité, feindre d'avoir le statut de civil ou de non-combattant, feindre d'avoir un statut protégé

A l'inverse la ruse est un acte qui vise à induire l'adversaire en erreur ou lui faire commettre des imprudences sans enfreindre le droit des conflits armés. Elle est donc autorisée.

Ex: camouflages, leurres, opérations simulées, faux renseignements.

14 - LE COMBATTANT

Sont considérés comme combattants :

- Les membres des forces armées d'une partie au conflit ainsi que les membres des milices et des corps de volontaires appartenant à ces forces armées.
- Les membres des forces armées régulières, même si elles se réclament d'un gouvernement ou d'une autorité non reconnue par la partie adverse.
- Les membres de tous les groupes et de toutes les unités armées et organisées qui sont placés sous un commandement responsable de la conduite de ses subordonnés, même si celui-ci dépend d'un gouvernement ou d'une autorité non reconnue par la puissance adverse. Ils se distinguent par leur uniforme ou par un signe distinctif fixe reconnaissable ou en portant les armes ouvertement et doivent respecter les règles du droit des conflits armés.
- Les personnes qui suivent les forces armées sans directement y appartenir (*ex : correspondant de guerre*).
- Le civil portant ouvertement les armes pendant un engagement militaire et pendant le temps où il est exposé à la vue de l'adversaire alors qu'il prend part à un déploiement qui précède le lancement d'une action militaire à laquelle il doit participer.
- La population d'un territoire non occupé, qui à l'approche de l'ennemi, prend spontanément les armes (la levée en masse).

Le personnel sanitaire et religieux permanent n'est pas considéré comme combattant.

15 - LES PERSONNES PROTEGEES (NON COMBATTANTS)

- La population civile.
- Les blessés, les malades, les naufragés.
- Les prisonniers de guerre.
- les membres des services sanitaires civils et militaires.
- Le personnel religieux des forces armées.
- Les membres des unités de la protection civile.
- Le personnel affecté à la garde d'un bien culturel ou sanitaire.

Ces personnes doivent s'abstenir de tout acte d'hostilité, sinon elles perdent leur protection.

16 - L'OBJECTIF MILITAIRE

Il s'agit d'un bien qui par sa nature, son emplacement, sa destination ou son utilisation contribue effectivement à l'action militaire et dont la neutralisation ou la capture apporte un avantage militaire précis.

17 - LES DOMMAGES COLLATERAUX

Les dommages collatéraux sont tolérés. Le droit des conflits armés oblige cependant de prendre des précautions quant au choix des moyens et méthodes dans la conduite de son action en vue d'éviter les pertes en vies humaines dans la population civile, les blessures aux personnes civiles et les dommages aux biens de caractère civil qui pourraient être causés incidemment et de les réduire au strict minimum.

18 - LES SIGNES DISTINCTIFS

Les personnes ou les biens qui les portent bénéficient d'une **protection internationale** spéciale et ne doivent pas faire l'objet d'attaques ni de violences.



Service sanitaire, personnel religieux



Parlementaire



Protection civile

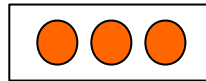

Installation contenant des forces

dangereuses

(barrage, digue, centrale

nucléaire)



Bien culturel



Bien culturel sous protection spéciale

19 - LES PRISONNIERS DE GUERRE

Tout combattant capturé devient prisonnier de guerre.

Conduite à tenir :

- Les mettre à l'abri, les protéger.
- Les soigner et les traiter avec humanité.
- Les nourrir.
- les évacuer (les relâcher s'ils ne peuvent être gardés) vers l'arrière dès que possible
- leur retirer armes, munitions, équipement de combat, documents d'intérêt militaire
- Leur laisser : équipement individuel de protection, d'alimentation et d'habillement individuel / les objets personnels et insignes militaires (grades) / documents d'identité.
- Obligation pour le prisonnier de guerre de déclarer son nom, prénom, grade, date de naissance et numéro de matricule.
- Interrogatoire uniquement par des unités spécialisées dans ce domaine.
- Regroupement dans des camps de prisonniers de guerre.
- Travail non lié à l'effort militaire possible pour les prisonniers de guerre (à l'exception des officiers)

Annexe : Références

Les sources du droit des conflits armés sont :

- **Le Droit de la Guerre**, formé par l'ensemble des conventions de La Haye.
- **Le Droit Humanitaire**, formé par les quatre conventions de Genève.
- **Le Droit « mixte »**, qui inclut des règles appartenant aux deux précédents, formé par les deux protocoles additionnels.
- **Le Droit de la Maîtrise des Armements**, formé par les conventions interdisant, limitant ou réglementant l'emploi de certaines armes et munitions (par ex. les armes à éclats, les lasers, les mines, ...).

La référence juridique réglementaire est éditée par le ministère de la défense : TTA 925 / « Manuel de droit des conflits armés ».

Pour aller plus loin, les textes de droit et des interprétations variables sont disponibles sur Internet :

- Comité International de la Croix-Rouge : www.icrc.org
- Nations Unies, site principal (collection des traités) : www.un.org
- Cour pénale internationale : www.un.org/french/icc
- Revue « actualités et droit international » : www.ridi.org
- Institut international de droit humanitaire de San Remo : www.iihl.org

2 – PREPARATION ADMINISTRATIVE POUR UN DEPART EN OPERATION

21 - FICHE OPEX

Intéressé (e)

Grade : Nom : Prénoms :

Renseignements OPEX

Pays OPEX : Corps OPEX : Code cellule :
Durée de séjour : Date de départ : Date de retour prévisible :

Renseignement sur l'intéressé (e)

Recrutement

Statut : Ctg : Durée VSL : BSN :

N° Matricule :

Naissance

Date : Lieu : Département :

Personnels

Sexe : Situation de famille : Téléphone :

Adresse : Ville : Code postal :

Affectation et divers

Arme : Unité : Ville : Code postal :

Décoration (s) :

Personne à prévenir en cas d'accident

Nom : Prénom : Lien de parenté :

Adresse : Ville : Code postal :

Téléphone : Pays :

CMD : Gendarmerie :

22 - FICHE DE RENSEIGNEMENTS OPEX

Photo
N & B

CORPS D'APPARTENANCE OPEX :		LOCALISATION :	
COMPAGNIE OPEX :	N° MANDAT :	N° CODE CELLULE :	
NOM :	PRENOMS :		
SEXE :	N° CARTE IM :	GROUPE SANGUIN :	
GRADE :	DATE DE NOMINATION :	STATUT :	
CONTINGENT (même les cadres) :		VSL NBR DE MOIS :	
PASSEPORT n° :	PREFECTURE :	ETABLI :	FIN DE VALIDITE :
DATE DE NAISSANCE :	LIEU :	DEPT :	
MATRICULE :	BSN :	N° MUTUELLE :	
TAILLE :	POIDS :	COULEUR DES YEUX :	COULEUR DES CHEVEUX :
SITUATION DE FAMILLE :	NOMBRE D'ENFANTS :	SIGNES PARTICULIERS :	
NOM DU PERE :	NE LE :	A :	
NOM DE LA MERE :	NEE LE :	A :	
PERSONNE A PREVENIR EN CAS D'ACCIDENT (P.A.P)			
NOM :	PRENOM :		
ADRESSE DE LA PAP :			
CODE POSTAL :	CMD de :	TEL (de la PAP) :	
PAYS :	PARENTE :	BRIGADE DE GENDARMERIE :	

ADRESSE PERSONNELLE DU MILITAIRE :			
CODE POSTAL :	LOCALITE :	TEL :	
DATE DEBUT DE SERVICE :	DATE DE FIN DE SERVICE :		
CORPS D'APPARTENANCE FRANCE :			
LOCALITE :	CODE POSTAL :		
ARME D'APPARTENANCE :	CMD D'ORIGINE :		
DATE DE DEPART OPEX :	DATE DE RETOUR PREVISIBLE :		
DECORATIONS DETENUES :	GRADE :		
	GRADE :		
	GRADE :		

PERMIS DE CONDUIRE MILITAIRE					
VL n° :	le :	MOTO n° :	le :	ENGINS n° :	le :
PL n° :	le :	SPL n° :	le :	CARISTE n° :	le :
TC n° :	le :	VAB n° :	le :		
NATATION (aptitude à parcourir 50 mètres en nage libre) :			OUI	NON	

ORGANISME PAYEUR CTAC N° :	N° LIVRET DE SOLDE :	INDICE DE SOLDE :
ETABLISSEMENT OU SERONT VERSEES LES INDEMNITES		
BANQUE :	N° COMPTE :	
	<i>ou</i>	
CCP :	CENTRE :	
<i>Joindre un relevé d'identité postal ou bancaire dans ce dernier cas préciser le centre et le n° CCP de l'agence bancaire ainsi que l'adresse.</i>		

(1) il s'agit du numéro avec les 2 lettres inscrit par perforation sur toutes les pages du passeport (ex90RF54584)

(2) il s'agit du grade de la décoration

Rappel : pour la rédaction de cette fiche, elle doit être : dactylographiée, attention à l'orthographe des noms, adresse, code postal, n° de tel ...

A noter aussi n° mutuelle / sécurité sociale/ un testament a-t-il été fait ?

SIGNATURE DE L'INTERESSE

23 - FICHE DE RENSEIGNEMENTS ONU

**PHOTO
IDENTITE**
Noir et Blanc
Tête nue
3 X 3

CORPS D'APPARTENANCE ONU		LOCALISATION	
COMPAGNIE ONU	N° MANDAT	N° CODE CELLULE	
NOM	PRENOMS		
SEXE	N° CARTE ONU	GRUPE SANGUIN	RHESUS
GRADE	DATE DE NOMINATION	STATUT	
CONTINGENT (même les cadres)		VSL NBR DE MOIS	
PASSEPORT N° ¹	PAR PREFECTURE	ETABLI LE	FIN DE VALIDITE
DATE DE NAISSANCE	LIEU	DEPT	
MATRICULE	BSN	N° MUTUELLE	
TAILLE	POIDS	COULEUR DES YEUX	COULEUR DES CHEVEUX
SITUATION DE FAMILLE	NOMBRE D'ENFANTS		SIGNES PARTICULIERS
NOM DU PERE	NE LE	A	
NOM DE LA MERE	NEE LE	A	
PERSONNE A PREVENIR EN CAS D'ACCIDENT (PAP)			
NOM	PRENOM		
ADRESSE DE LA PAP			VILLE
CODE POSTAL	CMD de	TEL (de la PAP)	
PAYS	PARENTE	BRIGADE DE GENDARMERIE	

ADRESSE PERSONNELLE DU MILITAIRE		
CODE POSTAL	LOCALITE	TEL
DATE DEBUT DE SERVICE	DATE FIN DE SERVICE	
CORPS D'APPARTENANCE FRANCE	LOCALITE	CODE POSTAL
ARME D'APPARTENANCE	CMD D'ORIGINE	
DATE ARRIVEE ONU	DATE DEPART ONU	
DECORATIONS DETENUES	GRADE ²	
	GRADE ²	
	GRADE ²	

PERMIS DE CONDUIRE MILITAIRE			
N°	DU	MOTO N°	DU
PL N°	DU	SPL N°	DU
TC N°	DU	ENGIN N°	DU
VAB N°	DU	CARISTE N°	DU
NATATION (aptitude à parcourir 50 mètres en nage libre)			
OUI			NON

ORGANISME PAYEUR CTAC N°	N°LIVRET DE SOLDE	INDICE DE SOLDE
ETABLISSEMENT OU SERONT VERSEES LES INDEMNITES		
CCP N°		CENTRE
OU		
BANQUE		N° COMPTE

Joindre un Relevé d'Identité Postal ou Bancaire dans ce dernier cas préciser le centre et le N° de CCP de l'agence Bancaire ainsi que l'adresse

¹ Il s'agit du numéro avec les deux lettres inscrit par perforation sur toutes les pages du passeport (ex 90RF54584)

² Il s'agit du grade dans l'ordre de la décoration

Rappel : pour la rédaction de cette fiche, elle doit être dactylographiée attention à l'orthographe des noms, adresse, code postal, n° de Tél. ...

SIGNATURE DE L'INTERESSE
APRES VERIFICATION DE SA FICHE

24 – DOCUMENTS OBLIGATOIRES POUR UNE MISSION COURTE DUREE

241 - A charge de l'intéressé

- Fiche OPEX (à remplir)
- Fiche de renseignements (à remplir)
- Copie du livret de famille
- 8 photographies d'identité (4 en civil, 4 en militaire)
- Copie fiche de solde
- RIB
- Copie carte de sécurité sociale
- Copie carte de mutuelle nationale militaire
- Copie contrat assurance vie
- Copie permis militaire
- Copie permis civil
- Copie carte d'identité militaire
- Copie carte d'identité civile
- Copie carte de circulation
- Copie du passeport (passeport à établir si nécessaire)
- Prévoir compte livret A (éventuellement)

242 - A charge du BPM

- Plaque et chaîne (précisez si vous les avez en votre possession)
- Message trousse médicale (à récupérer à MARSEILLE par l'intéressé)
- Copie livret matricule
- Copie fiche de gestion
- Certificat de position militaire (avec mention si nécessaire)

243 - En relation avec le Centre médical

- Livret médical réduit
- Copie certificat de vaccinations (à jour)
- Panoramique dentaire récent.

244 - A charge de la chancellerie

- Dossier individuel de campagne réduit

245 - A charge du BRSD

- Habilitation

Nota : ces modalités peuvent être différentes selon la destination de l'OPEX, le corps ou l'organisme d'appartenance de l'intéressé.

25 - CONSEILS PRATIQUES PROJECTION

1- AVANT

11- PREPARATION PERSONNELS

« Personnel instruit, armes connues et réglées, cohésion faite »

Education permanente, générale et particulière du soldat (sens et légitimité de la mission, situation sur place...)

Préparation physique (sport, repos, aptitude, VSA, dents...), psychologique (environnement, formation morale, connaissance des hommes...)

Cohésion à tous les niveaux (CDG avec son groupe...)

Problèmes personnels connus, réglés ou au moins pris en compte (voiture, logement, famille... à commencer par soi-même). Familles si possible en lien les unes avec les autres.

Armement connu et réglé. Drill sécurité.

Eviter les « parachutés » de dernière minute. Eviter d'emmener mauvais élément ou pax fragile (haschich fragilise...)

12- PREPARATION MATERIELLE

Administrative (états de filiation, manifestes passagers, états de colisage, états valorisés, formulaires d'exportation, formulaires ONU...)

Cahier CDS complet sur les hommes (Personne à prévenir en cas d'accident, pbs persos, religion...)

Confection des caisses, pesée, volume, valeur, pièces sécurité, respect strict législation aérienne...

13- SECURITE

Ne pas trop parler. Respecter niveaux de confidentialité. Pas de papier qui traîne.

Entraînement (vitesse, armement, secret...)

2- PENDANT

21- CULTE DE LA MISSION

Compétence et sérénité. Connaissance du milieu et contacts

22- SECURITE

de l'armement

en véhicules et avec les blindés

vis-à-vis des interprètes

des transmissions (HP)...

informatique

documentation et paroles concernant les personnels...

SAN (règles palud, MST, alimentation...)

Respect niveaux habilitations

Connaissance milieu. Ne pas parler inutilement.

23- COMPORTEMENT

Alcool, drogue, sexe : attention, personnels coupés de leur environnement familial.

Hygiène (dire la vérité sur risques MST,...)

Respect des populations et de leurs coutumes (« ambassadeurs de la France »)

Souci du CR

Cohésion

Réactivité

Réflexion tactique

Forme physique entretenue

Neutralité

Allure et langage de la tenue (inspirer la crainte,- inspirer le respect, inspirer la confiance, possibilité de gradation)

24- COMMANDEMENT

Présence du CDS. CDG au milieu de son groupe. Exemplarité des chefs. Chacun a un adjoint (repos des chefs).

Contact avec chacun. Tournée incessante . Suivi permanent. Rôle CDG, chef d'équipe.

Courrier. (Prévenir réaction de combat en connaissant ses hommes).

Information (générale, particulière, locale... collective et individuelle). Légitimité de l'action

Routine (l'établir, la casser. Fêtes. Marquer le dimanche. Sport. Instruction. Fin du 2^{ème} mois = accoutumance au danger.

Justice : rendre à chacun ce qui lui est dû. Discipline rigoureuse. Intransigeance / faute mais miséricorde / homme. Attention aux punitions non réglementaires : l'autorité vient d'en haut. Attention, une sanction ne doit jamais entraver la mission.

Attention, pas de bouc émissaire dans la section.

25- CONFORT ET SOUCI DE L'HOMME

Amélioré dès que possible

Rôle de l'ADU

Rôle des adjoints à tous les niveaux

Alimentation : implication personnelle du CDS (intérêt, contrôle qualité et quantité, contacts ordinaire, colis...)

Casernement : amélioration permanente. Décoration. Salle muscu. Coin perso par homme.

Sommeil : réveils naturels réguliers : y veiller, sans oublier CDS...

26- LOISIRS

Le CDS reste le chef dans les loisirs. Les organiser. Le CDG sort avec son groupe.

Cohésion, chant. Bibliothèque et vidéothèque (chacun apporte 2 livres ou cassettes...

limiter cassettes de cul car abrutissant). Belote, boules, loto, sport, muscu, concours.

Repas.

27- DANGERS

Afrique : filles (dont mineures..., dont malades...). Trafics, marchands ambulants, voleurs.

Balkans : mafias, chantage, drogue, prostitution (idem Afrique + « plombages intentionnels »).

Partout : Risques prises d'otage. Terrorisme. Trafics en tout genre.

3- APRES

31- SECURITE

Ne pas trop parler

Poursuite traitement palud. Durée d'incubation VIH, visites médicales retour.

Fatigue (route...)

Réaction de combat possible au retour.

32- COMPORTEMENT

A adapter aux nouvelles missions en cours (Vigipirate...)

Attention aux écarts, bagarres, reconquête des bars usuels....

Cohésion.

33- MATERIELS

Remise en condition. Mises en réparation.

34- COMMANDEMENT

Si possible au moins trois semaines de permissions.

Contact avec la troupe maintenu. Au retour les chefs se font d'un coup plus distants car vie de famille à nouveau, c'est normal mais vigilance.

Attention aux problèmes familiaux, y compris cadres (appartement vide au retour...).

Contact service de semaine.

Reprise en mains progressive (sport, tactique)

Récompenses. Ne pas vivre tourné vers le passé.

Dès le retour de perne, penser « prêt à repartir » : aptitudes, dossiers, assurances...

Le soldat a d'un coup un important pouvoir d'achat : le conseiller (achat brutal de grosses cylindrées avec permis récent...)

XI - LANGUES

- 1 – BATTLE UPDATE BRIEF
(POINT DE SITUATION)**
- 2 – OPERATIONS ORDER
(ORDRE D'OPERATIONS)**
- 3 – VOCABULAIRE PAR THEMES**

1 – BATTLE UPDATE BRIEF (point de situation)

Sir, I am lieutenant

I am the commander of platoon

The company

- is currently deployed
- between.....
- and.....

My mission is

- to
- at
- with the following attached elements / units
- with the following direct support elements / units

Within the company area of operations, my platoon is currently located/ deployed

- in first echelon
- in second echelon
- in the centre
- on the eastern / western boundary / limit

I am currently

- carrying out a reconnaissance
- establishing a defensive position
- in contact

The terrain is characterized by

- North is in this direction
- Main terrain features are
- Avenues of approach / routes
- Key terrain for me / for the enemy are

Enemy

- Type
- Strength
- He could / may try to / enemy courses of action (C.O.A.) are
- either
- or
- He could / may be reinforced within X hours / minutes by.....

My mission will be accomplished if

- Intent / Scheme of manœuvre
- I

That's why my platoon is deployed in the following manner.....

The current tactical situation is as follows

- Enemy forces
- Friendly forces
- I can
- The platoon is prepared to

2 – OPERATION ORDER (ordre d'opérations)

21 - DESCRIPTION DE LA CARTE

Base de départ / Zone de démarrage Base d'assaut	Forming-up point / place - FUP (UK) Attack position (US)
Base divisionnaire	Divisional support area – DSA (US) Division administrative area – DAA (UK)
Calque	Overlay / trace
Canal / cours d'eau	Canal / waterway
Cote 112	Hill 112 (lire chiffre par chiffre)
Emplacement	Location
La Marne	The Marne river / the river Marne
Ligne d'identification et d'accueil (LIA)	Recognition and reception line (pas d'équivalent)
Ligne de coordination des feux d'appui	Fire Support Coordination Line (FSCL)
Ligne de débouché (LD)	Line Of Departure (LOD)
Ligne de recueil (LRCL)	Battle Handover Line (BHL / BHO)
Lima delta	Phase line (P.L.) delta
Limite avant de la zone des combats	Forward Edge of the Battle Area (FEBA)
Limite avant des troupes amies	Forward Line of Own Troops (FLOT)
Limite avant des troupes ennemies	Forward Line of Enemy Troops (FLET)
Limite de bond	Phase line (P.L.)
Limite latérale	Boundary
Localité	Built-up area
Objectif	Objective
P.C.	Command Post (C.P.)
Pénétrante	Axial road
Plot ravitaillement	Forward arming and refuelling point (FARP)
Point d'appui de compagnie (PA)	Company strongpoint / bastion
Point de dislocation	Release point
Point de franchissement	Crossing site
Point de liaison	Contact / coordination point
Point de ramassage des blessés	Casualty collecting post / point
Point de regroupement	Rally point
Point initial	Start point
Poste d'observation	Observation post (OP)
Poste de circulation	Traffic control post
Rocade	Lateral road
Signe conventionnel	Conventional sign
Sonnette	Listening post
Symbole	Symbol
Unité	Unit

Zone d'action	Zone of action
Zone d'étape	Staging area
Zone d'intérêt	Area of interest
Zone d'opérations	Area of operations (AO)
Zone de déploiement et d'attente (ZDA)	Assembly area (AA)
Zone de déploiement initial (ZDI)	Marshalling area
Zone de déploiement opérationnel (ZDO)	Tactical assembly area
Zone de responsabilité	Area of responsibility (AOR)

22 – EN-TETE DE L'ORDRE D'OPERATIONS

Coordonnées	Grid references / coordinates
Echelle 1/50 000	Scale is one to / over 50 000
Fuseau horaire utilisé	Time zone used throughout the order
Groupe date heure (GDH)	Date time group (DTG)
Ordre préparatoire	Warning order
Références de la carte	Map references

23 - SITUATION ENNEMIE

A hauteur de (de front)	Abreast of
Abri enterré	Dug-out
Avant-gardes	Leading elements / advance guard
Axe d'effort ennemi	Enemy main thrust
Bataillon de char autonome (BCA)	Independent / separate tank battalion
Bataillon de fusiliers motorisés (BFM)	Motorised Rifle Battalion (MRB)
BFM renforcé	MRB reinforced with / by tanks
Capacités / moyens	Capabilities
Champ de mines / bande minée	Minefield / mine row
De part et d'autre de / à cheval sur	Astride
Déployé	Deployed
Deuxième échelon à 3 heures	Second echelon 3 hours behind
Dispositif	Disposition / layout / positions
Effectif évalué à	Estimated strength
Emplacement	Location
Emploi d'agents chimiques possible	Possible use of chemical strikes
Ennemi	Enemy forces
Etalé	Dispersed
Fossé antichar	Antitank ditch
Gros des troupes	The main body (MB) / the bulk
Infanterie débarquée / embarquée	Dismounted / mounted infantry
Localiser	Spot / pinpoint
Marche à l'ennemi	Advance to contact

ME	Enemy possible courses of action (COA)
Objectif intermédiaire	Intermediate objective
Ordre de bataille	Order of battle (ORBAT)
Possibilités d'actions hélicoptées dans la profondeur	Possible heliborne operations in depth
Premier échelon (en)	First echelon (in)
Régiment de char	Tank regiment
S'emparer de	Seize
Supériorité aérienne initiale / temporaire / locale	Initial air superiority / temporary / local
Valeur 1 compagnie	Company-size unit
Voir synthèse rens	See INTSUM (Intelligence Summary)

24 - SITUATION AMIE

DB à 100 %	Armoured division at full strength / at 100% combat effectiveness (CE)
En cours de décrochage	Currently disengaging
En réserve	In reserve
Evaluation de la situation	Commander's assessment
Groupement Tactique Inter Armes (GTIA)	US – Battalion / combined arms task force UK – Battle group
MA	Friendly courses of action (COA)
Population évacuée	Population evacuated
Population favorable	Population friendly
Rapport de force	Combat ratio / strength ratio
Sous-Groupement Tactique Inter Armes (SGTIA)	US – Company team UK – Company group

25 - RENFORCEMENTS ET PRELEVEMENTS

Batterie sol-air Roland	Roland ADA battery
Eléments organiques de division/de CA	Division / corps troops
Escadrille HAC	1 company (US) / squadron (UK) of antitank helicopter
Fournir un appui feu / rens	Provide fire / intelligence support
Prélèvements	Detachments (from)
Renforcements	Attachments (to)
Section génie	Engineer platoon / field troop (UK)
Unité d'appartenance	Parent unit

26 - MISSION

A compter de / prenant effet à	With effect from (WEF) / From
A partir de 15 heures	From 1500 hours
Après recueil	Once the rearward passage of lines has been completed
Attaque dans la foulée / préparée	Hasty / deliberate attack
Attaque de diversion	Feint attack / diversionary attack
Attaque principale / secondaire	Main / supporting attack
Axe d'effort / attaque principale	Main thrust
Barrer / arrêter	Block / conduct blocking action
Brèche (dans le dispositif)	Gap
Canaliser	Canalise
Combat d'usure	Attrition fight
Combat de rencontre	Meeting engagement
Contenir	Contain
Contenir l'ennemi au delà de	Contain the enemy forward of
Contre mobilité	Counter mobility
Contre attaquer	Counterattack
Contrôler une zone	Control an area
Décrocher	Disengage
Défendre	Defend
Défense dans la profondeur	Defence in depth
Défense ferme	Positional defence
Défense tous azimuts	All round defence
Détruire	Destroy / annihilate / wipe out
Donner l'assaut	Assault
Eclairer	Scout
Encerclement	Envelopment
Engager une unité	Commit a unit
Fausse position	Dummy position
Fixer	Fix / pin down / hold down
Forces de couverture	Covering forces
Franchir la ligne de débouché sur ordre	Cross the line of departure on order
Freiner	Delay
Harceler	Harass
Imbrication	Intermingling
Interdire le franchissement de	Deny the crossing of
Interdire un axe	Block an axis
Jalonner	Screen
Lancer une attaque	Attack / launch an attack
Neutraliser	Neutralise
Opération de déception	Deception operation
Opérations de sûreté	Security operations

Patrouille de reco profonde (URH)	Long range reconnaissance patrol (LRRP)
Percée	Breakthrough
Percer / ouvrir une brèche	Break through / Breach / Break-in
Porter un coup d'arrêt	Conduct a blocking action
Poursuite	Pursuit
Prendre / maintenir / rompre le contact	Gain / maintain / break contact with
Prendre à partie l'ennemi / un objectif	Engage the enemy / a target
Priorité	Priority
Recevoir la mission de	Be tasked to / be given the mission to
Reconnaissance offensive	Reconnaissance in force
Reconnaître	Reconnoiter / recce / recon / conduct reconnaissance
Recueillir	Assist / facilitate the rearward passage of lines
Réduire les résistances dépassées	Isolate and destroy / clear enemy bypassed resistances
Relève par dépassement / sur position	Forward passage of lines / relief in place
Relever les unités au contact	Relieve the forces in contact
Renforcer / réorganiser une position après action	Consolidate / reorganise
Reporter les tirs	Shift fires
Repousser	Repel / repulse / beat back
Reprendre la progression	Resume the advance
Rétablir le dispositif	Recapture / reconquer a position
S'emparer de et tenir / s'assurer de	Secure
Se replier (sous la pression de l'ennemi)	Withdraw
Surveiller	Observe / monitor / carry out surveillance on
Tenir les accès de	Hold the approaches to
Unité relevante / relevée	Incoming / outgoing unit
Valoriser le terrain	Improve/upgrade/strengthen/enhance the terrain

27 - EXECUTION

A proximité de / aux environs de	In the vicinity of
Affaires civiles	Civil affairs (CA)
Appui aérien rapproché (CAS)	Close air support (CAS)
Appuyer	Support / provide combat support (CS)
Articulation	Task organisation
Au plus tard / pour / avant	Not later than (NLT) / by
Au-delà de la portée pratique	Beyond the effective range of
Aveugler les observatoires ennemis	Blind enemy surveillance
CAA (Contrôleur Aérien Avancé)	Forward air controller (FAC)

Combat en localité	US– Military operations in urban terrain (MOUT) UK – Operations in built-up areas (OBUA)
Conquérir une tête de pont	Secure / establish a bridgehead
Contourner (une unité amie)	Pass around
Coup de main	Hit and run action / raid
Couverture sol-air	Air defence cover
Déborder (l'ennemi)	Bypass
Dégager les obstacles	Clear the obstacles
Déséquilibrer l'ennemi	Throw the enemy off balance
Désorganiser les lignes de communications ennemies	Disrupt enemy lines of communications (LOCs)
Drone	Drone / unmanned air/aerial vehicle (UAV)
ELO (SAM)	Mortar fire controller (MFC)
En action d'ensemble (artillerie)	In general support of / GS
En appui direct de / adapté à	In direct support of / DS
En vue de	In order to / so as to / to
EO (équipe d'observation)	Forward observer (FO)
Equipe de contrôleurs aériens avancés	Tactical air control party (TACP)
Etablir un check point	Set up a checkpoint
Exploiter	Exploit
Flanc garder	Flank guard
Fournir un appui logistique	Provide logistic support
Franchissement dans la foulée / préparé	Hasty / deliberate river crossing
Heure sur objectif	Time on target (TOT)
Idée de manœuvre	Scheme of maneuver
Installer un site de franchissement	Prepare a crossing site
Instructions de coordination	Coordinating instructions
Intention	Intent
Mesures de coordination	Control measures
Nettoyer	Mop up
Neutralisation des moyens ASA ennemis	Suppression of enemy air defence (SEAD)
OLFA (Officier de Liaison des Forces Aériennes)	Air liaison officer (ALO)
Opérations psychologiques	Psychological operations (PSYOPS)
Opérer une jonction avec une unité	Link up with
Ordre de conduite / en cours d'action	Fragmentary order (FragO)
Pont improvisé	Makeshift bridge
Position de rechange	Alternate position
Prendre à revers	Outflank
Préparer un plan de feux / d'obstacles	Prepare a fire / obstacle plan
Radars de surveillance au sol (ex. RASIT)	Ground surveillance radar (GSR)
Reconnaissance d'itinéraire	Route reconnaissance

Répartition des missions	Missions to subordinate units
S'infiltrer dans une position	Infiltrate (into) a position
Sans préavis	Without notice
Simultanément	Simultaneously
Soutenir	Support/provide combat service support (CSS)
Sur préavis de 30 '	On a 30 minutes notice (to move)
T1 / T2 (temps)	Phase 1 / phase 2
Tendre une embuscade	Set up an ambush
Tir d'arrêt	Final protective fire (FPF)
Tir de harcèlement / neutralisation / éclairant / fum.	Harassing / neutralisation / illumination / smoke fire
Traficabilité	Trafficability
Ultérieurement	Subsequently / later
User l'ennemi	Attrite / wear down enemy forces
Zone contaminée	Contaminated area
Zone de poser	Landing zone

28 - LOGISTIQUE

Atelier	Workshop
Base divisionnaire	US – Division support area (DSA) UK – Division administrative area (DAA)
Blessé couché / assis	Stretcher / sitting case
Cannibalisation	Cannibalisation
Conditionné	Packaged
Détachement de soutien avancé	Forward repair group
Dotation initiale (DI)	Basic load
DUO/TED	Table of organisation and equipment (TOE)
En panne	Out of service/action / broke down
En vrac	Bulk
EVASAN	CASEVAC/ MEDEVAC
Hôpital de campagne	Field hospital
Hors service	Unserviceable
Itinéraire logistique (principal)	(Main) supply route (MSR)
Jours de combat (JC)	Day of supplies
MEC	Maintenance / equipment support
Médecin / infirmier	Doctor / medic
OAL (Ordre Administratif et Logistique)	Administrative order (AdminO)
Pièces de rechange	Spare parts
Plot ravitaillement	Forward arming and refuelling point (FARP)
Point de regroupement de matériels	Recovery vehicles collecting point

Poste de secours du régiment	Battalion aid station Regimental aid post (RAP)
------------------------------	--

Produits SEA	Petrol oil lubricants (POL)
Rations	Combat rations Meal Ready to Eat (MRE) (US) Operational Ration Pack (ORP) (UK)
Ravitaillement	Resupply
Recomplètement	Replenishment
Trains de combat	Combat trains
Véhicule d'évacuation	Recovery vehicle
Véhicule endommagé au combat	Battle damaged vehicle

29 - CDT - TRANS

Brouillage	Jamming
CME (Contre Mesures Electroniques)	Electronic counter measures (ECM)
Fréquences radio	Radio frequencies
Indicatifs	Callsigns
Liaisons radio	Radio communications
PC principal / arrière / de rechange / TAC	Main / rear / alternate / tactical CP
Poste à évacion de fréquence	Frequency-hopping radio set
Régime liberté / discrétion	Unrestricted / minimise
Silence radio jusqu'à	Maintain radio listening silence until

3 - VOCABULAIRE PAR THEMES

31 - RECUEIL et RELEVÉ PAR DEPASSEMENT

Abris et couverts	Cover and concealment
Adjudant d'unité (équivalent)	First sergeant (1SG) (US) Company Sergeant Major (CSM) (UK)
Appréciation de la situation par le chef	Commander's estimate of the situation
Appuyer	Support
Au contact	In contact
Autorité qualifiée	Coordinating authority
Aveugler les observatoires ennemis	Blind enemy surveillance
Champ de mines	Minefield
Co-localiser les PC et les observateurs	Co-locate commanders and their FOs (Forward Observers)
Commandant d'unité	Company commander / C.O.
Commandant de bataillon / chef de corps	Battalion commander / C.O.
Commandant de la compagnie qui recueille	Stationary company C.O.
Compter les véhicules	Count the vehicles
Contourner	Bypass
Couvrir	Cover
Déclencher des tirs	Open fires
Déclencher les feux directs et indirects	Deliver direct and indirect fires
Détachement de liaison (D.L.)	Liaison team
Détruire	Destroy
Disloquer les contre-attaques	Disrupt counterattacks
Dispositif	Disposition / layout
DLO (ART)	Fire support team (FIST)
Donner les ordres	Issue orders
Donner un coup d'arrêt	Conduct a blocking action
Echange d'informations sur l'ennemi	Exchange of intelligence about the enemy
Echange de fréquences et d'indicatifs	Exchange of frequencies and callsigns
Echange de personnel de liaison	Exchange of liaison personnel
Echelonement	Echelonment
Echelonement de l'unité recueillie	Echelonment of the passing unit
Éléments amis à recueillir	Friendly elements to be assisted in their rearward passage of lines
Éléments d'appui et de soutien	CS and CSS elements
ELO (SML)	Mortar fire controller (M.F.C.)
EO (ART)	Forward observer (F.O.) / Forward observation officer (F.O.O.)
Etablir la liaison avec	Link up with
Etre recueilli	Conduct rearward passage of lines

Evacuation des blessés	Casualties evacuation (CASEVAC)
Eviter les tirs fratricides	Prevent fratricide / blue-on-blue fires
Faciliter le franchissement du dispositif	Facilitate the passing through the positions
Fin du recueil	End of rearward passage of lines
Gagner des délais	Gain time
Groupeement tactique interarmes GTIA (niveau bataillon)	Battalion task force (US) Battlegroup (UK)
Guider les éléments recueillis	Guide passing elements
Idée de manoeuvre	Scheme of manoeuvre
Infiltration	Infiltration
Installé en défensive	In defensive position
Interdire	Deny
Interdire cet axe / Direction	Deny this axis / direction
Interdire l'accès à ce compartiment de terrain	Deny access to this compartment
Itinéraires de franchissement du dispositif	Passage lanes through the positions
Le plus vite possible	As fast as possible
LIA (pas d'équivalent US ou UK)	Recognition and reception line
Ligne de coordination	Phase line
Limite avant de la zone des combats	FEBA
Limiter la concentration des unités	Avoid concentration of units
LRCL	Battle handover line (BHL / BHO)
Maintenir libre les itinéraires	Keep the routes clear
Marquage des véhicules	Marking of vehicles
Mesures d'identification, d'accueil et de guidage	Recognition, reception and guiding measures
Mesures de coordination	Control measures
Moment où la responsabilité des opérations est transférée	Time when responsibility for the control of operations is transferred
Mots de sommations et mots de passe	Challenge and passwords
Obstacle battu par les feux	Obstacle covered by fire
Obstacles de manoeuvre	Reserved demolition targets / obstacles
Officier adjoint	Executive officer / XO (US) Second-in-command / 2ic (UK)
Opération de déception locale	Limited deception operation
Où l'unité est identifiée et guidée	Where unit is recognised and guided
Passer le combat en compte à	Handover combat operations to
Pénétrante	Axial route
PIA	Contact point
Plan d'obstacles	Obstacle plan
Plan de feux directs et indirects	Direct and indirect fire plan
Planifier	Plan
Point de dislocation	Release point (RP)

Points de contact principaux et de rechange	Primary and alternate contact points
Points de passage	Passage points
Positions défensives	Defensive positions
Poste de secours	Aid station
Prendre contact avec quelqu'un	Make contact with somebody
Prendre l'ennemi à parti	Engage the enemy
Prendre le combat à son compte	To conduct battle handover
Prise en compte des prisonniers de guerre ennemis	Handling of EPW (Enemy Prisoners of War)
Procédures d'identification	Recognition procedures
Radar (RASIT)	Ground surveillance radar (GSR)
Recomplètement en carburant et en munitions	Fuel and ammunition resupply
Reconnaître	Reconnoitre
Recueillir	Assist rearward passage of lines
Récupération et évacuation des véhicules	Recovering and evacuation of vehicles
Rendre compte	Report
Répartition des feux	Distribution of fires
Reprendre le combat	Resume combat
Rocade	Lateral route
Rompres le contact (sur ordre)	Break contact (on order)
Sans s'arrêter	Without stopping
Se renseigner	Collect information
Section d'éclairage (UK)	Recce platoon
Section d'éclairage (US)	Scout platoon
Section de mortiers lourds	Heavy mortar platoon
Si nécessaire	If necessary
Signaux de reconnaissance	Recognition signals
Sous-groupe tactique interarmes SGTIA (niveau compagnie)	Company team (US) Company group (UK)
Tenir	Hold
Tirs d'appui	Supporting fires
Tirs de neutralisation	Suppressing fires
Une préparation et une coordination rigoureuse	Thorough preparation and co-ordination
Unité chargée du recueil	Stationary unit
Unité recueillie	Passing unit / Disengaging unit
Unités imbriquées	Intermixed units
Unités voisines	Neighbouring units
Valoriser la LRCL par des obstacles	Reinforce BHL with obstacles
Zone de recueil	Passage of lines area
Zone de regroupement	Assembly area (AA)

32 - INTERPOSITION

Abri	Shelter
Abris et couverts	Cover and concealment
Accord	Agreement
Acheminer du matériel médical	Transport medical equipment
Acte / intention hostile	Hostile act / intent
Aide humanitaire	Humanitarian assistance
Ambulance	Ambulance
Armes approvisionnées, armées et à la sûreté	Weapons charged and made safe
Armes approvisionnées	Weapons with loaded magazines
Assistance médicale	Medical care
Attroupeement	Crowd
Autodéfense / légitime défense	Self-defence
Autorisation accordée	Authorisation granted
Autorisation de passage	Clearance / Authorisation
Autorisation de porter des armes	Authorisation to carry arms
Autorités civiles / militaires	Civil / Military authorities
Avertir l'agresseur	Warn aggressor
Baïonnette	Bayonet
Balisage effectué	Marking completed
Barrière linguistique	Language barrier
Belligérants	Belligerents / warring factions/parties
Bénévole	Volunteer
Blessé grave / léger	Heavily / lightly wounded
Bouchon de mines	Mine jam
Brassards	Armband
Cadavre	Corpse
Camp de prisonniers / de réfugiés	Prisoner / refugee camp
Camp provisoire	Temporary camp
Capture et destruction des armes	Seizure and destruction of arms
Casque bleu	Blue helmet
Causer des dommages collatéraux	Cause collateral damage
Centre de regroupement de l'armement	Weapons collection point (WCP)
Cessez-le-feu	Cease-fire
Charnier	Mass grave
Check-point « sauvage »	Not recorded check-point
Citerne	Tanker / bowser
Citerne 1000 litres	1000 l water-tank trailer
Clôturé	Fenced
Confiscation	Confiscation
Confisquer les armes des miliciens	Confiscate arms from militiamen
Consolidation de la paix	Peace building

Contrôler une zone	Control an area
Convoi	Convoy
Corridor humanitaire	Humanitarian corridor
Couverture médiatique	Media coverage
Criminel de guerre	War criminal
Décréter / maintenir / lever le couvre-feu	Impose / maintain / lift curfew
Délégué de la Croix-Rouge	Red-Cross delegate
Demander la conduite à tenir	Ask for instructions / orders
Démanteler un check-point	Dismantle a check-point
Déminage	Mine clearing
Déplacements / mouvements de réfugiés	Refugee displacements / movements
Dépolluer une zone	Conduct EOD operations (explosive ordnance disposal)
Déposer, déclencher ou jeter un engin explosif	Plant, detonate or throw an explosive device
Dès que possible	As soon as possible (ASAP)
Désarmement des unités paramilitaires	Disarmament of paramilitary units
Désarmer les individus armés	Disarm armed individuals
Détachement de liaison	Liaison detachment
Détachement pré / postcurseur	Advance /rear party
Dissuasion et représailles sont interdits	Deterrence and retaliation are forbidden
Droit international humanitaire	International humanitarian law (IHL)
Droits de l'homme	Human rights
Emeute	Riot
Empêcher la force d'accomplir sa mission	Prevent the force from discharging its duties
Employer la diplomatie	Use diplomacy
En cours d'installation	Currently setting up
En dernier ressort	At last resort
En mesure d'intervenir	Be prepared to intervene
En mesure de neutraliser toute menace	Be prepared to neutralise all threats
Encerclé	Surrounded / encircled
Entrée en vigueur	Implementation
Epuration ethnique	Ethnic cleansing
Equipe de conseillers	Adviser team
Escorter un convoi	Escort a convoy
Etat d'urgence	State of emergency
Etat de guerre	State of war
Etat de l'armement	Status of weapons
Etats belligérants	Belligerent states
Etre sous un pilonnage	Be under pounding
EVASAN	MEDEVAC / CASEVAC

Exode	Exodus
Factions rivales	Warring parties
Foncer en véhicule sur quelqu'un	Drive a vehicle at somebody
Force d'interposition	Interposition force
Fouille des personnes et des véhicules	Search of persons and vehicle
Fret	Freight
Fuir	Run away / flee
Garantie	Guarantee
Gêner / entraver	Impede / hamper / hinder
Gilet pare-balles	(combat) body armour (CBA)
Gilet pare-éclats	Light body armour
Guérilla	Guerrilla warfare
Guerre civile	Civil war
Guides pour le commandement	Guidance to commanders
Halte ou je tire !	Halt or I fire ! Stop or I will shoot !
Hôpital de campagne	Field hospital
Identifié clairement comme hostile	Positively identified as hostile
Infirmes	Disable
Infirmerie	Medical centre
Initialement, ultérieurement	Initially, subsequently
Innocent	Innocent
Installation de purification de l'eau	Water purification plant
Installer des vedettes sur l'itinéraire	To place guides along the route
Instructions permanentes	Standing instructions
Intégrisme	Fundamentalism
Interdictions et autorisations	Prohibitions and permissions
Interprète	Interpreter
Itinéraire de rechange	Alternate route
L'eau n'est pas potable	Water is not drinkable
Le chef sur le terrain	The on-scene commander
Les vivres	Food supplies
Liaison journalière	Daily liaison
Limites (tactiques)	Boundaries
Livraison aérienne	Air delivery
Malaise	Faintness
Maltraiter	Mistreat
Mandat	Mandate
Manifestation	Demonstration
Manque de	Lack of
Massacrer	Slaughter
Médecins sans frontières	Doctors without borders
Médiateur	Mediator
Médicament	Medicine
Menace	Threat

Mener des patrouilles	Conduct patrols / patrol
Mesure de prévention	Prevention measure
Mettre en place / lever / maintenir le blocus	Set up / raise / maintain blockade
Milice / milicien	Militia / militiaman
Militaire ou paramilitaire	Military or paramilitary
Mine AP / AC	Anti-personnel / tank mine
Mines clairement marquées et répertoriées	Mines clearly marked and recorded
Minorité ethnique	Ethnic minority
Mourir de faim	Starve
Moyens anti-émeutes	Riot control means
Nationalisme	Nationalism
Nations unies	United nations (UN)
Ne répondez pas aux provocations	Don't answer to provocations
Négociateur	Negotiator
Observateur	Observer
Observer et rendre compte	Observe and report
Obstacle miné	Mined obstacle
ONG	Non governmental organisation (NGO)
Opération de maintien de la paix	Peacekeeping operation
Ordre de mouvement	Order of movement
OTAN	NATO
Ouvrir un itinéraire	Open a route
Pacification	Peace enforcement
Pansement	Bandage
Personne menacée	Threatened person
Personne poursuivie pour crimes de guerre	Person indicted for war crimes
Persuader les miliciens de se retirer	Persuade militiamen to withdraw
Pièges	Booby traps
Pillage	Looting / Plundering
Population plutôt favorable à	Population rather supportive to
Porte-parole	Spokesman / woman
Poste de contrôle	Check-point (C.P.)
Poste de surveillance	Observation post (OP)
Pour diffusion à tous les personnels autorisés	For issue to all authorised personnel
Principe de la force minimum	Principle of minimum force
Priorités techniques pour les réparations	Recovery priorities
Procédure des sommations	Challenging procedure
Procédures opérationnelles permanentes	Standing operating procedures (SOPs)
Protéger la population civile	Protect civilian population
Rations	Rations
Reconnaître (TAC)	Reconnoitre / recce / recon / conduct reconnaissance

Reconnaître un itinéraire de contournement	Reconnoitre a bypass route
Recourir à la force	Resort to force
Refuser d'évacuer certaines positions	Refuse to evacuate certain positions
Règles d'engagement	Rules of engagement (R.O.E.)
Relâcher un prisonnier	Release a prisoner
Relativement méfiant vis-à-vis de l'ONU	Relatively distrustful towards the UN
Repli en ordre	Withdraw in order
Riposte	Response
S'enterrer	Dig in
Sanction	Sanction
Sans ouvrir le feu	Without opening fire
Sans-abri	Homeless
Se défendre	Defend oneself
Se déployer	Deploy
Se mettre à l'abri	Take cover
Se mettre en appui	To deploy in support
Secourir	Rescue
Section du génie	Engineer platoon / field troop (UK)
Séparation des belligérants	Separation of belligerents
Serre-file	last element / Trailing element
Seulement dans un but défensif	For defensive purposes only
Soigner des blessés	Treat wounded
Soins	Medical care
Stade d'alerte	Status of alert
Surveillance	Surveillance / monitoring
Surveiller une zone	Monitor an area
Suspecter la présence d'armes	Suspect presence of arms
Tenir un point clé	Hold a key point
Tentative par la force	Attempt by forceful means
Tente	Tent
Tenter d'intimider	Attempt to intimidate
Tir au coup par coup	Single aimed shots
Tir par rafale	Automatic fire / sustained fire
Tir par rafale de 3	3 round shots
Tireur isolé	Sniper
Tirs de harcèlement	Harassing fires
Tirs de sommation en l'air	Warning shots in the air
Tous les véhicules doivent être équipés du drapeau ONU	All vehicles to fly UN flag
Trêve	Truce
Ultimatum	Ultimatum
Un malade	A sick person

Un médecin et un infirmier	A doctor and a medic
----------------------------	----------------------

Utiliser les armes	Use arms
Viol	Rape
Zone à risque	Danger zone
Zone protégée par les nations unies	UN protected area (UNPA)
Zone tampon	Buffer zone

33 - CONTROLE DE FOULES

Actions civilo-militaires (ACM)	Civil affairs / civil-military action
Actions ponctuelles	Limited actions
Application de la loi (par la force)	Law enforcement
Armement de bord	On-board / roof armament
Armes approvisionnées, armées, à la sûreté	Weapons with magazine, cocked and made safe
Arrêter qq	Take s.o. into custody
Arrêtez ou je tire !	Stop or I'll fire / shoot !
Assassinat	Assassination
Assurer la sécurité des troupes amies	Ensure the security of friendly troops
Assurer la sécurité physique de qq	Ensure security of s.o.
Atroupement	Crowd / group of demonstrators
Basse / moyenne / haute intensité	Low / mid / high intensity
Bouclier anti-émeute	Riot shield
Calmer	Calm down / quiet down
Cela paraît louche	It looks suspicious / strange / odd
Chasser	Drive Out / away / off
Climat de coopération	Atmosphere of co-operation
Coercitif	Coercive
Coexistence	Coexistence
Complot en vue d'un assassinat	Assassination plot
Comportement louche	Suspicious conduct
Conduite à tenir	Policy
Crédibilité	Credibility
Criminel de guerre	War criminal
Débordé / submergé (par les évènements)	Overwhelmed
Décrocher	Disengage from
Demande EVASAN	CASEVAC request
Des tirs sporadiques éclatèrent toute la nuit	Sporadic fires flared up all through the night
Différend	Dispute
Disperser un convoi	Scatter a convoy
Disperser une foule	Disperse a crowd
Disperser une manifestation	Break up a demonstration

Dissuader de	Deter from
Distance de sécurité	Stand-off / safe distance
Effectuer des tirs de semonce / avertissement	Fire warning shots
Éléments modérés	Moderate / temperate / restrained elements
En détention / en état d'arrestation	In / into custody
En état de légitime défense	In self-defence
En lieu sûr	In a safe place
En mesure de (être)	Be prepared to
En riposte à	In response to
En surnombre	Supernumerary
En toute sécurité	Safely
Enclave	Enclave
Enjeu majeur	Major challenge / stake
Equipe de reporter d'une T.V. étrangère	Foreign T.V. news crew
Ethnie	Ethnic group
Ethnique	Ethnical
Etre chargé de la sécurité de	To be in charge of the security of
Exactions	Exactions
Exode	Exodus / Emigration
Extraire (unité / personnel)	Extract (unit / personnel)
Extrémiste	Extremist
Flambée de violence	Violence outbreak / eruption
Force appropriée	Appropriate force
Force non-meurtrière	Non-deadly force
France métropolitaine	Metropolitan France
Fuyard	Runaway
Garde du corps	Bodyguard
Garder sa liberté d'action	Retain freedom of action
Grenade d'exercice / fumigène / offensive	Practice / smoke / offensive grenade
Grenade lacrymogène	Tear-gas grenade
Grenade piégée	Trip grenade
Groupes radicaux	Radical groups
Haine de	Hate for
Il est d'origine allemande	He is a German by birth / of Ger. extraction
Il n'y a plus d'autre solution que de	No alternative is open but to
Impartialité	Impartiality / nonpartisanship
Individu armé	Armed individual
Individu louche	Suspicious person
Individu surexcité	Overexcited individual
Individus et organisations hostiles	Hostile individuals and organisations
Insurrection	Insurrection / rebellion / uprising
Intervenir	Intervene / act
Intimidation / par intimidation	Intimidation - by / through intimidation

Intimider	Intimidate / daunt
La population française d'origine arabe	The French population of Arab extraction
La rumeur court que	It is rumoured that
Législation du pays	Law of land
Légitime défense	Self-defence
Légitimité d'une opération	Legitimacy of an operation
Les manifestants s'attroupent	Demonstrators are gathering
Les tirs reprennent	Firing is breaking out again / is resuming
Localiser / éliminer des tireurs embusqués	Locate / eliminate snipers
Maintenir un climat de sécurité	Guarantee a secured environment
Maîtrise de l'information	Mastery of information / info. management
Maîtrise de la violence	Violence control / Ops other than war OOTW
Maîtrise de soi	Self-control
Maîtrise des crises	Crisis control
Maîtrise des mouvements de populations	Population control
Maîtriser des savoir-faire difficiles	Master difficult skills
Manifestants	Demonstrators
Matraque	Baton
Meneur	Agitator / ring-leader
Menottes	Handcuffs (put handcuffs on s.o.)
Ne montrant aucun respect pour	Irrespective of
Ne tirez que sur ordre	Fire only on orders
Nervosité	Nervousness
Nettoyage d'habitations	House clearing / mopping-up operations
Nettoyage ethnique	Ethnic cleansing
Officier communication	Public affairs / public relations officer
Officier de presse	Press and information officer (PIO)
ONG	NGO
Opérations de maintien de l'ordre	Law and order ops / riot control
OPEX	Overseas operations
Ordre public	Law and order
Origine ethnique	Ethnic background
Ouvrir le feu sur ordre	Open fire on order / on command
Par la force des armes	By force of arms
Par vengeance	Out of revenge
Personnel débarqué	Dismounted personnel
Pourchasser / Donner la chasse à	Chase
Rattachement de l'Alsace à la France	The return of Alsace to France
Réaction spontanée	Spontaneous / immediate reaction

Recourir à	Resort to / make use of
Régler un différend	Resolve a dispute
Reloger	Re-house
Remettre une personne à	Hand over a person to
Rendre les armes	Surrender arms
Reportage T.V.	T.V. story / reporting / footage
Représentant des médias	Media representative
Répression	Repression
Réprimer une émeute	Suppress / quell a riot / an uprising
Reprise des combats	Resumption of fighting
Retour des réfugiés en toute sécurité	Safe return of refugees
Ridiculiser	Make ridiculous
Riposte	Response / counteraction
Riposte graduée / rapide / limitée / équilibrée	Flexible / rapid / limited / balanced response
Riposte mesurée et efficace	Measured and effective response
Risque d'escalade	Risk of escalation
Rompre le contact	Break contact
Rumeur publique	Common report
S'enfuir	Run away
Se calmer	Become calm / calm down / cool down
Se replier	Withdraw
Se venger sur	Have one's revenge on
Sécurité d'un point sensible	Security in a sensitive area
Sécurité des itinéraires / des personnes	Routes / personnel security
Séparation par la force des belligérants	Separation by force of belligerents
Si l'on vous tire dessus	If you are fired upon
Situation maîtrisée	Situation under control
Sommations	Challenge words
Sur les lieux de l'assassinat	On the site of the assassination
Sur pied d'intervention pour (prêt à)	On stand by to
Sur place	On-site
Surplomber	Overlook
Surveiller une zone	Monitor a zone
Tir (à l'arme de poing)	Shooting
Tir à munitions réelles	Live fire / firing
Tir à vue	Direct shooting
Tir de harcèlement	Harassing fire
Tir de protection	Covering fire
Tir en rafale / au coup par coup	Burst / single shot fire
Tir nourri	Heavy firing
Tirer en l'air	Shoot in the air
Tirer sur (d'une position embusquée)	Snipe at
Tirer une rafale	Fire a burst
Tireur d'élite (ami)	Marksmen / sharpshooter

Tireur embusqué (eni)	Sniper
Tirs aux ALI	Small arms shooting
Tirs de représailles	Retaliatory / retaliation fires
Tirs de riposte	Return of fire
Tirs de snipers	Sniper fires
Tirs sporadiques	Sporadic fires
Une force sur mesure	Tailor-made force
Usage de la force en dernier recours	Use of force as a last resort
Utiliser la force	Use force
Vengeance	Revenge
Voiture piégée	Car bomb
Zone tampon	Buffer zone

34 - EVACUATION de RESSORTISSANTS

(être) en mesure de	(be) prepared to
A charge PC/EMT	Assumed by TF/HQ
Abords immédiats de l'aéroport	Immediate approaches to the airport
Abris	Shelters
Accueillir	Receive
Accueillir les ressortissants	Receive / welcome nationals
Aérolargage / aérolarguer	Airdrop / to drop by parachute
Aéroport d'embarquement	Aerial port of embarkation (APOE)
Aéroport de débarquement	Aerial port of debarkation (APOD)
Aéroport militaire	Military airport
Aérotransport / aérotransporter sur	Airlift / to airlift to / transport by air
Affrontements	Clashes / confrontations
Ambassade	Embassy
Armement organique	Organic weapons
Armes blanches	Knives and bayonets
Asile politique	Political asylum
Assaut aéroporté (aérolargage)	Parachute assault / airborne assault (to execute)
Assaut amphibie	Amphibious assault
Assaut par air (ou vertical) – hélico uniquement	Air assault (by helicopter)
Assurer la protection de contre...	Ensure protection of from.....
Assurer la sécurité des ressortissants	Provide / maintain / preserve security of nationals
Bagages	Luggage
Bandes armées	Bands of armed rebels
Base logistique de théâtre	Theatre logistic base
Blessé assis	Sitting case
Blessé couché	Stretcher case

Blessés	W.I.A. (Wounded In Action)
Blessure grave	Severe injury
Blessure superficielle	Light injury / Flesh wound
C.O.S.	Special Operations Command
Carte d'identité	ID card
CCL	Headquarters and logistics company
CCQG	Headquarters and headquarters company (HHC)
CEA	Recce and fire support company Manœuvre support company (UK)
Centre d'évacuation	Evacuation centre
Chicanes	Zigzag / Chicane / Roadblock
Consignes de vie courante	Daily routine instructions
Consul / consulat	Consul / Consulate
Contourner (eni, obstacle, position) / dépassé	Bypass / bypassed (resistance)
Contourner (force amie)	Pass around
Couchage et alimentation	Bedding and food supplies
Coup de sonde	Probe / Probing action
Couvrir face à	Cover X flank (in the direction of)
Déborder / pris à revers	Outflank / outflanked
Déclarer qq chose	Declare something
Déclencher une opération	Launch / start an operation
Décréter l'état d'urgence	Declare a state of emergency
Dès le 060600Z	Right from / from 060600Z
Désengagement (planifié ou forcé)	Withdrawal (planned or forced)
Désigner quelqu'un (pour une fonction)	Appoint / nominate someone
Disparus	M.I.A. (Missing In Action)
Élément d'intervention	Reserved element / standing-by element
ELO	Mortar fire controller (MFC)
Emeute	Riot
En attente	Standing-by
En métropole	At home
Encercler	Surround / encircle
Estimation	Estimate / assessment
Evaluation de la situation	Estimate of the situation
Forces gouvernementales	Government forces
Forces projetées depuis leur base de départ	Forces projected from their home base
Formalités	Formalities
Fractionner	Divide into groups / split
Graffitis	Graffiti
Groupeement aéromobile (GAM)	Airmobile task force
Groupeement interarmées	Joint Task Force (JTF)
Groupeement opérationnel amphibie	Amphibious task group
Groupeement terre	Ground task force

GTIA (Groupement Tactique Inter Armes)	Combined arms task force Battalion Task Force (US) Battle group (US)
Hébergement	Accommodation
Hélicoptage	Heliborne operation / landing
Hélitreuilier	Winch (personnel) / slingload (equipment)
Homme politique	Politician
Hygiène	Hygiene
Idée de manœuvre	Scheme of manoeuvre
Ilot	Point / Area
Infirmier	Medic
Interroger les ressortissants	Question / interrogate nationals
Kérosène	Kerosene
Les 2 portes d'entrée sur l'île	The 2 entry points on the island
M.E.	Enemy possible courses of action (COA)
Médecin	Doctor
Mesure de précaution	Precautionary measure
Mise en place par voie aérienne / maritime	Deployment by air / by sea
Moyens amphibies	Amphibious assets
OAP	Airborne (ABN) operation
Parking	Parking lot
Périmètre	Perimeter
Pertes (morts, blessés et disparus)	Casualties (KIA+WIA+MIA)
Pillage	Looting / plunder (ing)
Piller une ville	Sack a town
Plage de débarquement	Landing beach
Plageage	Beaching
Plan d'installation d'une unité	Deployment sketch of a unit
Plan dans les grandes lignes / avant-projet	Outline plan
Plate-forme militaire	Military platform
Point de regroupement des blessés	Casualty collecting point
Poser d'assaut	Assault landing
Position favorable par rapport à l'eni	A position of advantage in respect to the enemy
Poste de triage	Casualty clearing station
Prendre contact	Gain contact with
Préparer l'arrivée du 2ème échelon	Prepare / pave the way for the follow-on / up echelon
Préserver sa liberté d'action	Maintain freedom of action
Prévôté	Provost / Military Police (MP)
Projeter des moyens sur un théâtre d'ops	Project capabilities into a theatre of ops
Ramassage / évacuation des blessés	Casualty collection / evacuation
Rapatriement	Repatriation
Rapatrifier	Send home / repatriate
Recenser	Record / count / register / check off

Régime liberté / discrétion / silence (radio)	Free / minimise / radio silence
Regrouper les ressortissants	Regroup nationals
Régulation (circulation)	Traffic control
Régulation des malades	Patient regulating
Remplir les conditions	Meet the conditions
Renforcer une position	Reinforce / strengthen a position
Renverser un gouvernement / régime	Overthrow a government / regime
Réquisition	Requisitioning
Résoudre un problème	Resolve/clear up/solve/work out a problem
R ressortissant	National
R ressortissant étranger	Foreign citizen / national
R ressortissant français	French national / citizen
Revendiquer un territoire	Lay claim to
Rotation	Lift / rotation
Sans sommations	Without challenging
Sas	Sieve
Se présenter à	Go to
Sécuriser contre	Secure against
Services préfectoraux	Prefector (i) al services Local representative of national authorities
Situation favorable	Favourable situation
Situation particulière	Specific / local situation
Soute à carburant	Refuelling point / Fuel dump
Soute à munitions	Ammunition dump
Supériorité aérienne et maritime	Air / Sea superiority / supremacy
Sur préavis de 2 heures	On a 2 hours notice
Tête de plage / de pont	Beach / bridgehead
Transporter les ressortissants	Transport nationals
Triage des blessés	Casualty assessment
Tués	K.I.A. (Killed In Action)
Vie courante	Daily routine
Villageois	Villager
Volume significatif de forces	Significant volume of forces
ZDA / Zone d'étape (OAP)	Staging area
ZDA / EX (extension) et ZDO	Tactical assembly area (TAA)
ZDI (zone d'agencement)	Marshalling area
ZMT (Zone de Mise à Terre)	Landing zone (ABN, amphibious)
Zone avancée de soutien	Forward support area
Zone d'action	Area of Operations (AO)
Zone d'attente	Waiting area
Zone d'enlèvement (aéronef)	Pick-up zone (PZ)
Zone d'enregistrement	Check-in / registration area
Zone de fouille	Searching area

Zone de largage / de saut / de mise à terre	Drop zone (DZ)
Zone de regroupement	Regrouping area / assembly area
Zone de responsabilité	Area of responsibility (AOR)
Zone santé	Medical area

35 - DESCRIPTION DU TERRAIN

A 3 étages	3 storeys
A défilement de tourelle / de caisse	Turret / hull down
A l'abri des coups	Covered
A l'abri des vues	Concealed
Abrupt	Abrupt
Abscisse et ordonnée	Eastings and northings
Accident de terrain	Variation of the ground
Aller tout droit	Go straight
Altitude	Altitude
Amont / Aval	Upstream / Downstream
Angle mort	Dead angle
Appréciation des distances	Estimation of distances
Autoroute	Highway / Motorway
Azimut magnétique / géographique	Magnetic / True azimuth / Bearing
Bâtiment	Building
Bifurcation	Junction
Bois	Wood
Bosquet	Grove
Boue	Mud
Boussole	Compass
Broussailles	Brushwood
Canal	Canal
Carrefour	Crossroads
Carrossable	Trafficable
Champ	Field
Château d'eau	Water tower
Chemin	Path
Chemin de terre	Dirt road
Cheminement	Avenue of approach
Clairière	Clearing
Clocher	Church steeple
Clôture	Fence
Col	Saddle (hill) / Pass (mountain)
Colline	Hill
Compartiment de terrain	Compartment
Contre-pente	Reverse slope
Coordonnées	Coordinates
Coupure	Gap / Barrier

Courbe de niveau	Contour line
Cours d'eau	Stream
Crête	Ridge / Crest
Cuvette /Dépression	Hollow
Déclinaison magnétique	Magnetic declination
Défilé	Defile
Dénivelée	Altitude difference
Déviation	Deviation / Diversion
Digue	Dike
Distance topo	Map range
Echelle de la carte	Scale of the map
Ecluse	Lock
Entrepôt	Warehouse
Etang	Pound
Faire demi-tour	Make a U-turn
Falaise	Cliff
Ferme	Farm
Feux tricolores	Traffic-lights
Forêt	Forest
Fossé antichar	Antitank ditch
Franchissable	Passable
Gisement	Bearing (on the map)
Glacis	Forward slope
Glissant	Slippery
Goulet d'étranglement	Bottleneck
Grotte	Cave
Gué	Ford
Haie	Hedgerow
Hangar	Shed
Haut / Bas	High / Low
Itinéraire de rechange	Alternate route
Jumelles	Binoculars / Field glasses
Jungle	Jungle
Lac	Lake
Levé de terre	Embankment
Ligne de crête	Ridge line / Ridge
Lisières	Edges
Mairie	Town hall
Mamelon	Hillock
Marécage	Marsh / Swamp
Meule de foin	Haystack
Nord du quadrillage	Grid North
Nord géographique	True North
Nord magnétique	Magnetic North
Orienter la carte	Set the map

Panneau de direction	Road sign
Passage à niveau	Railway crossing
Pénétrante	Axial route
Pente	Slope
Pente de 10%	10 percent gradient
Peu profond	Shallow
Piste	Track
Plat	Flat
Point coté 112 / Cote 112	Hill 112
Point de passage obligé	Choke point
Point de repère	Landmark
Prairie	Meadow
Profond	Deep
Ravin	Ravine
Reconnaissance du terrain	Terrain / Ground reconnaissance
Reconnaître une position de tir	Reconnoître a firing position
Réservoir	Container
Rivière	River
Rocade	Lateral route
Rond point	Roundabout
Route départementale (R.D.)	Secondary road / B road (UK)
Route nationale (R.N.)	State highway / A road (UK)
Ruisseau	Brook
S'orienter	Take one's bearing
Sable	Sand
Sac à terre	Sandbag
Sentier	Footpath
Silo	Silo
Sinueux	Winding
Site	Site
Situé en 7684	Located at grid 7684
Sommet	Top
Source	Spring
Sur la côte	On the coast
Terrain accidenté	Rugged / Broken terrain
Terrain découvert	Open terrain
Terrain difficile	Restrictive terrain
Terrain impraticable	Untrafficable terrain
Terrain ouvert / couvert	Open / Close country
Terrain urbanisé	Built-up area
Thalweg	Thalweg
Toit	Roof
Tour	Tower
Un carreau (sur la carte)	A click / A grid square
Vallée	Valley

Vallée encaissée	Cliff walled valley
Vergers	Orchard
Versant sud	South slope
Vignoble	Vineyard
Virage	Curve
Voie ferrée	Railway / Railroad
Zone inondée	Flooded area

36 – LOGISTIQUE BATAILLON et COMPAGNIE

(En) vrac	Bulk
Acheminer / envoyer un compte rendu	Forward a report
Affectation des personnels de relève	Assignment of replacements
Ambulance	Ambulance / Véhicule sanitaire (VS)
Anti-gel	Anti-freeze
Appréciation de la situation	Estimate of the situation
Armurerie	Arms room / armoury
Armurier	Armorer
Arrivée / départ	In-coming / out-going
Aumônier	Chaplain
Auxiliaire médical (militaire ou civil)	Paramedic (UK)
Auxiliaire sanitaire	Medic (US/UK)
Avec ses moyens propre de transport	With its own transportation
Barbelé	Barbed wire
Base de soutien divisionnaire (BSD)	Division support / administrative area (DSA/DAA)
Besoins futurs	Future requirements
Besoins prévisibles	Anticipated requirements
Bois de charpente (matériel génie)	Lumber
Brancard	Stretcher
Cache (de ravitaillement) (installer une cache)	Cache (site) (set up a cache)
Camouflé ou visible	Concealed or in the open
Capacité d'empot	Stowage
Chaîne log	Logistic system / chain
Chancellerie (ensemble des fonctions « personnel »)	Adjutant General's Corps (A.G.C.) (US/UK)
Chef des S.A. et commissaire	Regimental Administrative Officer (R.A.O.)
Chef du Bureau Opérations Instruction (niveau régiment)	S3 (staff officer 3) ou training and operations officer (niveau bataillon)
Citerne	Water tank trailer / bowser
Classes / catégories de ravitaillements	Classes of supplies (from I to X)

Commissariat de l'armée de terre (fonction « restauration) (appartient au RLC/UK)	Army Catering Corps (ACC)(UK)
Compagnie de commandement (et de log.)	HQ (and logistics) company
Compte-rendus logistiques	Logistic / CSS reports
Concentration des moyens	Concentration of assets
Conditionnement	Packaging
Consommation	Consumption / Expenditure
Demande de reapprovisionnement	Supplies request
Dépollution / NEDEX	Explosive Ordnance Disposal (E.O.D.)
Destruction / élimination des matériels	Disposition / disposal of materiel
Dispersion des moyens	Dispersion of assets
Disponibilité (niveau de)	Availability (level of)
Divers	Miscellaneous (misc)
Dotations initiales	Basic loads
Echelons de soutien (1 à 4) (UK)	Lines of support (1 st , 2 nd , 3 rd , 4 th) (UK)
En cas de manque de rav.	When in short supply
Entretien / maintenance	Maintenance
Entretien par l'utilisateur	Operator maintenance
Equipe de réparation	Maintenance team
Estimation / évaluation	Estimate
Etat / condition des matériels	Equipment state
EVASAN	CASEVAC (casualty evacuation)/ MEDEVAC
Faire les compte rendus de situation (matériels)	Report current status
Faire une demande de ravitaillement	Request supplies
Fourniture / mise à disposition	Provision
Foyer / économat	Post exchange (PX)
Gallon (environ 4 litres)	Gallon
Gardé ou non	Secured or unsecured
Gestion des personnels	Personnel management
Groupement de soutien de la brigade	Brigade Support Group (BSG) (UK)
Groupement tactique interarmes (GTIA)	Battlegroup (BG) (UK) Battalion task force (T.F.) (US)
Groupes de mécaniciens-réparateurs	Fitter sections (UK)
Habillement	Clothing
Indisponible (matériel)	Unavailable
Infirmier	Aidman (US)
Intendance / commissariat	Quartermaster Corps (US) Quartermaster General's Corps (QMG)(UK)
Itinéraire principal de ravitaillement	Main Supply Route (MSR)
Itinéraire balisé	Marked route
Jerrycan d'eau de 20 litres	5-gallon water can

Jeu de pièce de rechange pour armement petit calibre	Small-arms repair kit
L'arme du Matériel (fonction approx. uniquement)	Royal Army Ordnance Corps (RAOC) (UK)
L'arme du Matériel (fonction récupération et réparation)	Royal Electrical and Mechanical Engineers (REME) (UK) Ordnance Corps (US)
L'arme du train (appartient au RLC/UK)	Royal Corps of Transport (R.C.T.) (UK) Transportation corps (TC) (US)
La logistique UK (arme de soutien)	Royal Logistic Corps (R.L.C.)
Le génie « travaux » (appartient au RLC/UK)	Royal Pioneer Corps (RPC) (UK)
Liste du personnel de la compagnie	Company battle roster
Livraison	Delivery
Main d'œuvre	Labor resources
Maintien en condition (MEC)	Equipment support (E.S.) (UK)
Matériel abîmé au combat	Battle damaged equipment
Matériel H.S.	Unserviceable equipment
Menace NBC	NBC threat
Méthode de raisonnement tactique (MRT)	Estimate process / procedure Decision-making process
Officier adjoint d'unité élémentaire	Company executive officer (Company XO) (US) Company 2i/c (second in command) (UK)
Officier logistique (niveau régiment)(Chef des S.T.)	S4 (staff officer 4) ou supply officer
Officier personnel (chef BPRH) (niveau régiment)	S1 (Staff officer 1) ou adjutant (niveau bataillon)
Officier renseignement (niveau régiment)	S2 (Staff officer 2) ou intelligence officer (IO) (UK) (niveau bataillon)
P.C. principal, tactique, arrière (moyens réservés)	C.P. (command post) (main, tac, rear)
Palettes aérolarguées / colis	Airloads
Partisans	Partisans
Pertes (Tués, blessés, disparus)	Casualties (KIA, WIA, MIA)
Pièces détachées / de rechange	Spare parts
Point à partir duquel la compagnie prend en compte son LOGPAC venant des trains régimentaires	Logistics Release Point (LRP) (US)
Point de ramassage/ regroupement des blessés	Casualty collecting point / post
Point de ravitaillement	Ressupply point
Point de ravitaillement en eau	Water point
Point de regroupement des prisonniers	PW collection point
Poste de secours	Aid station / aid post (company / battalion)

Prévoir	Forecast
Priorités (établir, fixer)	Priorities (set up)
Prisonniers	Prisoner of war (PW ou EPW (Enemy))
Procédures ops permanentes	Standing Operating Procedures (SOPs)
Produits pétroliers (S.E.A.)	Petrol Oil Lubricants (P.O.L.)
Purification de l'eau	Water purification
Ramassage des blessés	Casualty collection
Ramassage, traitement et évacuation des blessés	Collection, treatment and evacuation of wounded
Rame log de la cie (en provenance des T.R.) contenant tous les types de rav. si nécessaire (coup complet)	LOGPAC (logistics package) (US)
Rations	Combat rations MREs (Meal Ready to Eat) (US) ORPs (Operational Ration Packs) (UK)
Rav. de combat (mun., carb., rations, eau)	Combat supplies
Ravitaillement par air	Aerial resupply
Ravitaillement sur position / en arrière des positions de combat /prépositionné	Re-supply in-position / out-of-position / pre-positioned (US)
Ravitailer en munitions	Re-supply with ammunition
Rechanges	Spares
Recomplètement / réapprovisionnement	Replenishment / re-supply
Reconstitution (de forces)	Regeneration
Regrouper (administrativement)	Consolidate
Relève de personnel	Replacement of personnel
Rembarquement / Evacuation de matériel	Backloading
Remise en condition (d'une unité après action)	Rehabilitation / refurbishment / reconstitution
Remorque	Trailer
Réparation	Repair
Repartition / distribution	Distribution
Réseau log (radio)	Admin/log net
Roue de secours	Spare wheel
Sac de sable / sacs à terre	Sand bags
Section appros (niveau régiment)	Support platoon (US)
Section de réparation (niveau régiment)	Maintenance platoon (US)
Section réparation mobilité (MAT)	Forward repair group (FRG)(UK)
Section santé (niveau régiment)	Medical platoon (US)
Section transmissions (du régiment)	Communications platoon (US)
Service de santé	Royal Army Medical Corps (RAMC)(UK) Army Medical Department (US)
SITEFF journalier	Personnel daily summary
Sous-groupement tactique interarmes (cie) SGTIA	Company group (UK) / combat team (US)

Sous-officier adjoint (S.O.A.)	Platoon sergeant (US/UK)
Sous-officier ancien, adjoint direct du CDU (responsabilités opérationnelles, administratives et disciplinaires) – « Adjudant d'unité »	Company Sergeant Major (CSM = fonction) (WO2 = grade) (UK) First sergeant (1SG) (US)
Sous-officier ancien, adjoint direct du chef de corps (responsabilités opérationnelles, administratives et disciplinaires)	Regimental Sergeant Major (RSM = fonction) (WO1= grade) (UK)
Sous-officier d'ordinaire	Mess sergeant
Sous-officier logistique de la compagnie	Company Quartermaster Sergeant (CQMS = fonction) (SSgt ou Colour Sgt (inf) = grade) (UK) Company supply sergeant (US)
Sous-officier logistique du bataillon	Regimental Quartermaster Sergeant (RQMS= fonction) (WO2 = grade) (UK)
Soutenir (log) le potentiel de combat	Sustain combat power
Soutien (log)	Combat service support (C.S.S.)
Soutien logistique	Logistic support
Spécialité (militaire)	Trade (UK) Military Occupational Speciality (M.O.S.) (U.S.)
Stockage / dépôt de matériel	Storage of equipment
Stocks	Stores
Suivi des matériels et stocks sensibles	Tracking of critical assets and stores
Survêtements de protection NBC	NBC overgarments
TC1	Company trains (US)
Trains de combat (TC1 +TC2) / trains régimentaires	Combat trains / field trains
Trains régimentaires	Battalion field trains
Triage des blessés	Casualty assessment
Unité d'appartenance	Parent unit
Véhicule tout terrain (jeep)	Humvee / HMMWV (High mobility multipurpose wheeled vehicle) (US)
Véhicule de dépannage (de chars)	(Tank) Recovery vehicle
Véhicule de Transport Logistique (VTL)	DROPS (Demountable Rack Offloading and Pickup System) (UK) PLS (Palletized Load System) (US)
Véhicule indisponible	Vehicle off the road (V.O.R) (UN)
Véhicule lourd de dépannage	Wrecker (US)
Véhicule lourd de soutien logistique (Version transport de palettes ou carburant)	HEMTT (Heavy expanded mobility tactical truck) (US)
Véhicule PC	Command vehicle

Véhicule sanitaire / blindé (V.S.)	Casualty evacuation vehicle/armoured ambulance (UK)
Vivres	Food supplies
Vivres frais	Fresh food

37 – EXERCICE FRANCO-BRITANNIQUE pour stagiaires chefs de section (Combat longue durée)

« No play » / « no duff » incidents	Incidents réels
« Shovel recces »	Feuilles perso
100% equipment check	Contrôle complet de tous les matériels (PAM)
100% vigilant until 2300hrs, then 50%	100% des éléments en alerte jusqu'à 2300hrs, puis 50%
2IC (second in command)	Adjoint
3 shot burst	Rafale de 3
51 mm mortar	Mortier de 51 mm de la section (portée 750m)
A and B MFC (Mortar fire controllers)	Equipes A et B (ELO)
A Coy Gp (A company group)	Sous-groupement tactique interarmes A (SGTIA A)
A1 echelon	TC 2 (trains de combat n° 2)
Abort (to)	Annuler
Accommodation	Logement
Advance to contact	Marche à l'ennemi
Advanced ration	Ration améliorée
All PCD staff (platoon commanders division)	Tout le personnel de la D.A. / UK (cadres + stagiaires)
All round protection / defence	Défense tous azimut
Allocate (to)	Affecter, allouer, attribuer
Ambulance	VS (véhicule sanitaire)
Ambush	Embuscade
Ambush (to set / spring / collapse an ambush)	Embuscade (mettre en place / déclencher / démonter)
Ambush / Provide cut-off to the south	Embuscade (fournir élément d'interception Sud)
Ambush / Provide right killing group	Embuscade (fournir l'élément de destruction le plus à droite)
Ambush site	Lieu de l'embuscade
Ambush sprung	Déclenchement de l'embuscade
Ammunition compound	Dépôt de munitions
Anti ambush patrol	Patrouille anti-embuscade
AOR domination (area of responsibility)	Contrôle de zone

Apply protection and security measures (to)	Appliquer les mesures de sauvegarde et de sécurité
Appointments	Fonctions, désignations, responsabilités
Are you happy with that ?	Est-ce que cela vous va ?
As required	En fonction des demandes
Assess (to)	Estimer, évaluer, noter
Assessing DS (directing staff)	Brigadier chargé d'évaluer le stagiaire
Asslt Pnr (assault pioneer)	Génie d'assaut
Assy area (assembly area)	Zone de regroupement
At 5 minute intervals	Toutes les 5 minutes
Attached to	Donné en renforcement à, mis temporairement aux ordres de, adapté à
Attack Lanes	Couloirs d'attaque
Attempt (to)	Tenter de
Attend a briefing (to)	Participer à un briefing
Atts (attachments)	renforcements
Available	Disponible
Back in to routine	Reprise des activités normales / de routine (au bivouac)
Back-brief on (to)	Re-briefer sur
Band (radio)	Canal (radio)
Bangs team	Equipe de simulation des tirs
Base camp	Camp de base, zone vie
BATCO (British Army Tactical COde)	Système tactique de camouflage des messages
BATSIM (battle simulation)	Artifices de simulation des tirs
Battery charger	Chargeur de piles
Battle procedure (to conduct)	Préparer la mission
Battle sight	Hausse de combat
Be broken down into (to)	Etre réparti en, divisé en
Be forced to (to)	Etre contraint à
Be tasked to (to)	Recevoir la mission de
Bearing (to get one's / to lose one's)	S'orienter / se perdre
Bergans	Sac à dos
Bergans and grips	Sacs à dos et sangles élastiques
BG (battle group)	GTIA (groupement tactique inter armes) niveau bataillon
Bipod / tripod	Bipied / trépied
Blank ammunition	Munitions d'exercice
Blank barrel	Canon de tir à blanc
Blank to live conversion	Passage des munitions d'exercice aux munitions réelles
Blinds	Munitions non explosées
Blister	Ampoule
Boil-in-the-bag (ration)	Sachet repas réchauffable (bain marie) dans la ration

Boundaries	Limites (tactiques)
Brass / empty cases	Etuis / douilles
Brew kit (ration)	Pochette contenant tout le nécessaire pour faire le thé dans la ration
Burn injuries	Brûlures
By 1800hrs	Pour 18 heures (au plus tard pour 18 h)
C95 (combat 95)	T42
Call forward (to)	Pousser vers l'avant / faire rejoindre
Cam nets (camouflage net) and ploes	Filets de camouflage et piquets
Camp equipment	Matériel de campement
Cant / tilt	Dévers
Canteen / Canteen cup	Gourde / quart
CAP (company aid post)	Poste de secours compagnie (P.S.)
Capture (to)	S'emparer de
Cas (casualties)	Blessés
Casevac (CASualties EVACuation)	EVASAN
CBA (combat body armour)	Gilet pare-balles
CEFO (combat equipment fighting order)	Tenue de combat allégée (sans le sac à dos)
CEI (communications-electronics instructions)	OCT (ordre complémentaire pour les transmissions) ou OTT (ordre technique pour les transmissions)
CEMO (combat equipment marching order)	Tenue de combat complète (avec le sac à dos)
Chaffing	Irritations
Chalk # 5	Groupe n° 5 (rotation avion ou hélico)
Changeover of 2IC	Permutation des adjoints
CI (Chief instructor)	COMDA / Officier commandant la DA
Claymore (mine)	MAPED (Mine anti-personnelle à effet dirigé)
Clean up (to)	Nettoyer (rendre propre)
Clear (to) / clearance	Nettoyer / nettoyage (tactique)
Clear of one's weapon (to be)	Se débarrasser de son arme
Clear the ambush site of equipment (to)	Récupérer tout le matériel présent sur le lieu de l'embuscade
Clearance of an area	Reco, nettoyage et contrôle d'une zone
Cognisant (to beof)	Etre instruit, compétent sur
Collapse coy Hbr (to)	Démonter / désactiver la zone refuge compagnie
Collect (to)	Rassembler, recueillir, collecter
Collimators	Appareil pour régler une arme
Collocate (to)	Co-localiser
Combat security outpost	Poste avancé (mission de destruction)
Combat webbing	Chasuble de combat
Comd (commander)	Chef / commandant de

Command and signals (operation order)	CDT-TRS (commandement-trans / ORDOPE)
Command appointment change	Changement des stagiaires qui planchent en position de commandement
Command kit	Lot d'équipement particulier pour le chef de section
Comms (communications) (to establish)	Communications radio (établir des)
Company Quartermaster Sergeant (CQMS = fonction) (SSgt ou Colour Sgt (inf) = grade) (UK)	Sous-officier logistique de la compagnie du grade d'adjudant
Company group	SGTIA (sous-groupement tactique interarmes - niv cie)
Company Sergeant Major (CSM = fonction) (WO2 = grade) (UK)	Sous-officier ancien, adjoint direct du CDU (responsabilités opérationnelles, administratives et disciplinaires) – « Adjudant d'unité » du grade d'adjudant-chef
Compass	Boussole
Compatible with	Compatible avec
Complete	Au complet
Complete platoon commander training (to)	Effectuer son stage à la D.A.
Completed	Terminé, achevé
Compromised (to be)	Etre en difficulté
Conduct reconnaissance / recce	Mener une reconnaissance
Confirmatory order	Ordre de confirmation
Contact (gain, maintain, break, lose)	Contact (prendre, maintenir, rompre, perdre)
Container meal	Norvégienne
Corps / Combat arms	Corps, service (génie, trans, commissariat) / arme de mêlée
Countermand an order (to)	Annuler un ordre
Course of action (COA)	Mode d'action
Coy tac / Coy main	PC tac / PC principal de la compagnie
Critical	Crucial / essentiel
Cross the LD (line of departure)	Franchir la ligne de débouché
Cross-country	Tout terrain
Crossings over	Passages, points de franchissement sur
CSgt (colour sergeant = Staff sergeant)	Adjudant (dans l'Infanterie uniquement)
Csups (combat supplies)	Munitions, vivres, eau, matériels divers pour le combat
Cut off enemy infiltration (to)	Empêcher toute infiltration ennemie
CV (Cilieni village)	Village de combat de Cilieni
CWS (SA 80)	Lunette de tir de nuit (fusil SA 80)
Cylums	Cyalumes
D Day	Jour J

Day attack	Attaque de jour
Day sack	Musette (qui se détache du sac à dos UK)
Dead letter box	Boîte au lettre morte (BLM)
Debrief (to)	Débriefier, faire la critique
Declaration (safety rules)	Compte rendu sur la non détention de munitions après un tir / ex
Dehydration	Déshydratation
Deliberate attack	Attaque planifiée
Depart (departure)	Départ
Deployment orders	Ordres de déploiement / de mise en place
Depth (in)	En profondeur
Desert cam. (camouflage)	Tenue camouflée type « désert »
Detached from	Prélevé temporairement de
Diesel	Gasoil
Dig in (to)	S'enterrer
Digging	Creusement de positions de combat
Dismounted patrolling	Patrouilles à pied
Dispatch (to)	Envoyer, dépêcher (estafette, matériel, patrouille)
Dispositions (enemy)	Dispositif (enemy)
Disrupt (to)	Dissocier (tac), désorganiser
Dissemination	Diffusion / distribution
DOP (drop off point)	Point de largage / poser
Draw (to), be issued with (to)	Percevoir
Dress	Tenue
Drill 51 mm / drill 94 mm	Munitions de manipulation mortier de 51 mm / LAW 80
Drinking water	Eau potable
Drop off (to)	Larguer / déposer (du personnel, des matériels)
Dry / live training	Entraînement avec munitions d'exercice / réelles
DS (directing staff)	Encadrement
DS net (radio)	Réseau commandement (radio)
DSM (division sergeant major)	« Adjudant d'unité » de la DA
DTG (date time group)	GDH (groupe date heure)
Ear defenders	BAB (bouchons anti bruit)
Echelon (BG)	Base arrière (du SGTIA)
Echelonned attack	Attaque par vagues successives
El Al (El Alamein) lecture theatre	Amphithéâtre « El Alamein » à Warminster
Elevation / deflection	Hauteur / direction
Elevation / traverse (for a weapon)	Pointage en site / en direction (pour une arme)
Emergency battle sight	Organes de visée auxiliaires
ENDEX (end of the exercise)	FINEX (fin d'exercice)

ERV (Emergency Rendez-Vous) (ambush)	Embuscade (point de regroupement en cas de problème)
Estimate process	MRT (méthode de raisonnement tactique)
Ex CSM (Exercice sergeant major)	« adjudant d'unité » pour l'exercice
Ex FH (exercice Final Harvest)	Exercice « moisson finale »
EXCON / Excon (exercice control)	DIREX (direction de l'exercice)
Exercise instruction	Séance d'instruction en vue de l'exercice
Exercise scenario	Scénario de l'exercice
Exfiltration / exfiltrate (to)	Exfiltration / s'exfiltrer
Exhaustion	Epuisement
Expended	Utilisés / usagés / consommés
Exposure casualty	Victime du froid
Extinguish (to)	Eteindre (un feu)
Extract (to)	Extraire
Extract casualties (to)	Extraire les personnels hors de combat
Eye on (to)	Avoir des vues sur
Fail to (to)	Ne pas réussir à
Farm 6	Ferme n° 6
FC (French contingent)	Contingent français
FC kit (french contingent kit)	Paquetages du contingent français
Feeding	Distribution du repas
FIBUA (Fighting in Built-Up Areas)	Combat dans les localités (ancienne appellation)
Field training exercise	Exercice sur le terrain
Fighting patrol	Patrouille de combat (qui va détruire)
Fire plan	Plan de feux
Fire support position	Position d'appui
Fire team (team leader is a corporal – Cpl, or a lance corporal – LCpl)	Equipe (le chef d'équipe est caporal-chef ou caporal)
First aid (to apply)	Donner les premiers secours
First light (by)	Dès le lever du jour
FIWAF (fighting in woods and forests)	Combat en zone boisée
Fix (to)	Fixer (tactique)
Flannelette	Chiffons calibrés (nettoyage)
Foot move	Mouvement à pied
Foothold (to establish a)	Prendre pied
FRAGO (fragmentary order)	Ordre en cours d'action
Fresh batteries	Piles neuves
Fresh rations	Repas chaud
FRV (Final Rendez-Vous) (ambush)	Embuscade (lieu de RV final, à proximité de la zone d'embuscade)
Full combats	Tenue de combat complète
FUP (Forming Up Place / Point)	Base d'assaut, base de départ immédiatement en deçà de la ligne de débouché (LD)
Fwd Assy Area (forward assembly area)	Zone de regroupement avancée

Gastro enteritis	Gastro entérite
Gates and fences	Barrières et clôtures
General idea (operation order)	Situation générale (ORDOPE)
Give me a call on the radio	Appelez-moi à la radio
GPMG (LR) (light role) (general purpose machine gun – 7.62)	Mitrailleuse 7.62 (portée 800m)
GPMG (SF) (sustained fire) (general purpose machine gun – 7.62)	Mitrailleuse 7.62 équipée d'un trépied et avec une cadence de tir et une portée supérieure (1800m)
Gr 458721 (grid)	En 458721 (coordonnées)
Grim Warrior	Horrible guerrier
Grouping system	Système de mixage des unités
Guides	Guides, jalonneurs
H hr (H Hour)	Heure H
H83 container box	Caisse à munitions pour GPMG
Handover to	Passation en compte à
Harbour (HBR)	Zone refuge
Hard routine	Mesure de sécurité maximum au bivouac
Hasty attack	Attaque dans la foulée / à partir du contact
Hasty defense	Défense improvisée
Haverbag / day sack	Musette
Hazard	Danger
Head for (to)	Faire route vers, se diriger vers
Headcheck	Compter les personnels (de nuit par exemple)
Helo (to deploy by)	Hélico (mise en place par)
HLS (Helicopter Landing Site)	Zone de poser pour hélicoptère
I AW (in accordance with)	Conformément à
IC (in charge)	Responsable
If required	Si besoin
Illum	Artifices éclairants
Impact area	Polygone de tir / zone d'arrivée des coups
In the field	Sur le terrain
Incoming / off-going	Montant / descendant
Ind F Sp (indirect fire support)	Tirs d'appui indirects
Indicate targets for indirect fires (to)	Désigner des objectifs pour des tirs indirects
Individual grenade launcher	LGI (lance grenade individuel)
Infantry tactics	Tactique de l'Infanterie
Infiltration (to infiltrate)	Infiltration (s'infiltrer)
Insertion	Mise en place (tactique)
Insertion route to	Cheminement vers / Itinéraire d'accès à
Intake of fluid	Alimentation en liquides
Intent (operation order)	Intention (ORDOPE)
Investment (OBUA)	Bouclage / encerclement (combat loc)
IOT (in order to)	Afin de

IR (infrared)	Infrarouge
IR cyalum	Cyalume IR
Issue orders (to)	Diffuser des ordres
Junior / senior officer	Officier subalterne / supérieur
KA (ambush killing area)	Zone de destruction (embuscade)
Landrover (LR)	Jeep Landrover
LAW 80 (light antitank weapon) 94 mm	AT 4 (équivalent) portée 500m
Laying	Pose, mise en place
Layout	Dispositif / déploiement
LD (line of departure)	LD (ligne de débouché)
Liaise with (to)	Prendre contact avec (ami)
Likely location of	Position probable de
Link up with (to)	Etablir la liaison avec
Listening post	Sonnette (tactique)
Live (firing)	Munitions réelles
Live / blank barrel	Canon pour tir réel / à blanc
Live firing exercise	Exercice à tir réel
LIVE or DRY training	Entraînement avec munitions réelles ou d'exercice
Livestock	Animaux
Location	Position
Location report (to send)	Indication de sa position (donner, envoyer)
LOE (limit of exploitation)	Limite de bond
Long term ambush	Embuscade longue durée
LR (locker room)	Salle cadres et stagiaires (armoires perso et magasins)
LSW (Light Support Weapon – 5.56 mm)	Arme légère d'appui (équivalent MINIMI) Portée 1000m
Maintain observation (to)	Maintenir l'observation
Man (to)	Armer, fournir (en personnel)
Man pack radios	Poste radio portables
Mark (to)	Baliser
Marry up with (to)	Se binômer avec, s'intégrer à
Matrix	Formatage / document pré formaté
ME (main effort)	Effet majeur (équivalent)
Medic	Auxiliaire sanitaire
Meeting engagement	Combat de rencontre
MFC (mortar fire controler) party	E.L.O. (équipe légère d'observation mortiers)
Mile	Mile (1609 m)
Model	Caisse à sable
Move by foot (to)	Se déplacer à pied
MRS (medical reception station)	Infirmierie / centre médical

MSG (manœuvre support group)	Elément d'appui (volume de la section) constitué temporairement par le CDU à partir de toutes les armes d'appui des sections.
MSS (manœuvre support section)	Elément d'appui (volume du groupe) constitué temporairement par le CDS à partir de toutes les armes d'appui des groupes.
Muscle tear	Déchirure musculaire
Night attack	Attaque de nuit
NLT (no later than)	Au plus tard
NMB (no movement before) 240300Z	Pas de mouvement avant le 240300Z
Nominate (to)	Désigner (qq'un)
Normal weapons scales / scaling	Dotations normales en armement
Notional	Fictif
NTM (notice to move) on 5 min	En alerte à 5 mn
O Group (orders group)	Briefing pour les ordres
O/C (on call)	A la demande
Observation post	Poste d'observation
OBUA (Operations in Built-Up Areas)	Opérations dans les localités (nouvelle appellation)
OC (officer commanding)	Officier commandant
OC OPFOR (officer commanding opposing force)	Chef du plastron / de la FORAD
Occupation	Mise en place (sur une position)
Occupation of defensive positions	Installation en défensive
Off-going / incoming	Descendant / montant
On orders from	Sur ordre de
On return	Au retour
On stand-by / standing-by	Prêt à, en alerte
One long whistle blast	Un coup de sifflet long
OOB (out of bounds)	Interdit à la manœuvre
OPFOR (opposing force)	FORAD (force adverse / plastron)
Orbat (ORder of BATlle)	Ordre de bataille
Order of march	Ordre de marche
ORP (operational ration packet)	Ration de combat individuelle réchauffable (RCIR)
Out of sight (to remain)	Rester hors de vue
Outline	Dans les grandes lignes
Outpost	Avant poste
Over the net	Par radio / sur le réseau
Overlooking position	Position dominante
Packed lunches	Repas froids
Patrol report	CR (compte rendu) de patrouille
Patrolling	Conduite d'une patrouille
Patrols out / back in	Départ / retour des patrouilles

PCBC (Platoon Commanders Battle Course)	Stage de la D.A.
PCD (Platoon Commanders Division)	D.A. (Division d'Application)
Perimeter force	Force périphérique, installée en dehors de la localité (cbt loc / défensive)
Permanently manned	Armé en permanence en personnel
Pick up (to)	Récupérer (du personnel, des matériels)
Planning task for D+1	Planification des missions pour J+1
Platoon HQ (headquarters)	Groupe commandement de la section
Platoon sergeant (sergeant)	S.O.A. (sous-officier adjoint du grade de sergent)
Platoon signaller	Radio section
POC (point of contact)	Point de contact / personne à contacter
Poncho	Poncho
Portaloos	WC de campagne
Practise (to)	S'entraîner
PRC 349 (37 – 46.975) Clansman manpack R 1.5 kg	PRI / P39 / P11 (équivalent) portée 2km
PRC 350 (36 – 56.975) Clansman manpack R 3.6 kg	P13 (équivalent) portée 5 km
PRC 351 (30 – 75.975) Clansman manpack R 6.3 kg	P13 (équivalent) portée 8 km
PRC 352 (30 – 75.975) Clansman manpack R 9.2 kg	P13 (équivalent) portée 16 km
Pre exercise administration	Préparation matérielle de l'exercice
Pre-deployment checks	Vérifications avant le déploiement
Pre-seen ennemy	Ennemi détecté
Prior to (+ ing)	Avant de
Probe (to)	Donner un coup de sonde, tester un dispositif
Proceed to (to)	Avancer, faire route, poursuivre vers
Prominent	Caractéristique / évident / facilement visible (description terrain)
Provide security (to)	Assurer la sûreté
PRR (Personnal Role Radio)	PRI (Poste Radio Individuel)
Public road	Voie publique / route civile
Pvte (private)	MDR (militaire du rang)
PW (prisoner of war)	Prisonnier de guerre
QBOs (quick battle orders)	Ordres donnés au contact
QM (quartermaster)	MAT CAT
QMSI (quartermaster sergeant instructor)	Sous-officier TAM (tir/armement/munitions) appartenant au « small arms school corps » (maître de tir / instructeur AIT)
Radio net	Réseau radio
Radio traffic	Traffic radio

Radio-controlled « pop-up » targets	Cibles basculantes radio commandées
Raid / hit and run action	Raid / coup de main
Range	Champ de tir / portée d'une arme
Range hut	Cabane du champ de tir
RAR (risk assessment review)	Bilan / synthèse sur l'évaluation des risques
Rations	Rations
Reaction to incidents	Réactions aux incidents
Real time information on the enemy	Renseignements en temps réel sur l'ennemi
Reaper (The)	La Faucheuse (la mort)
Rear recce (to conduct)	Reconnaître vers l'arrière (un itinéraire, des positions futures)
Receive casualties (to)	Accueillir des blessés
Reconnaissance / recce patrol	Patrouille de reconnaissance
Recovery	Dépannage
Re-entrants	Rentrants (thalweg)
Re-group (to)	Se regrouper
Rehearsals / rehearse (to)	Répétitions en vue d'une opération, d'une action
Release catch	Bouton pour relâcher la culasse vers l'avant
Release point	Point de dislocation
Re-orbat (to) (ORBAT = Order of BATTLE)	Réarticulation d'une unité en vue d'une action
Reorg (reorganise) (to)	Se réorganiser
Replen dems (replenishment demands)	Demande de recompléments
Report it straight away (to)	Compte-rendu (CR) immédiat
Report lines	Lignes successives de compte-rendus (action off ou def)
Report to (to)	Rendre compte à / se présenter à
Requirements	Demandes, besoins
Re-supply demand	Demande de ravitaillement
Retrival	Récupération de matériel
Review (to)	Faire la critique
RGGS (Rifle Grenade General Service) (bullet catcher)	Grenade à fusil (piège à balle)
Rifle platoon (platoon commander is a lieutenant or 2 nd lieutenant)	Section d'infanterie (le chef de section est un lieutenant ou un sous lieutenant)
Rifle section (section commander is a corporal)	Groupe d'infanterie (chef de groupe est un caporal-chef)
Route	Itinéraire
Routine	Procédures habituelles / de routine pour une troupe au bivouac ou statique
Rubbish	Détritus
RV (rendez-vous)	Lieu de rendez-vous
Safety brief	Briefing sur les mesures de sécurité
Safety catch applied	Arme à la sûreté

Safety distances for blank and pyrotechnics	Distances de sécurité pour les munitions d'exercice et les artifices de simulation
Safety link	Liaison radio de sécurité
Safety precautions	Mesures de sécurité (avec l'armement)
Safety rules	Règles de sécurité
Sandbags	Sac à terre
Sanitation	Hygiène en campagne
Secondary arc	Secteur secondaire (d'observation)
Section 2IC (second in command, with the rank of lance corporal - LCpl)	Adjoint au chef de groupe (du grade de caporal)
Secure (to)	S'emparer de et tenir
Secure LD (line of departure)	Livrer une ligne de débouché
Segregate EPW (Enemy Prisonners of War)	Séparer les prisonniers (par catégories)
Seize	S'emparer de
Self-sufficient	Autonome
SENTA (SENnybridge Training Area)	Camp d'entraînement de Sennybridge
Sequence (in)	Successivement
Serious injury	Blessure grave
Set an ambush (to)	Tendre une embuscade
Set up (to)	Installer
Sets per platoon	Jeux / ensembles par section
Sheep	Mouton
Shell scrape	Trou individuel
Short term ambush	Embuscade courte durée
Shovel / entrenching tool	Pelle
Shut down safety brief (helicopter)	Briefing de sécurité rotor coupé (hélico) par l'équipage avant embarquement
Simulate (to)	Simuler
Single shot	Coup par coup
Site (to)	Mettre en place / pointer (une arme)
SITREP (situation report)	Point de situation formaté
Situation update (to give a)	Point de situation (faire un)
Sketchs maps	Croquis
Skills	Savoir-faire
Sleeping bag	Sac de couchage
Sleeping mat (matress)	Tapis de sol
Sling	Sangle (d'une arme)
SNCO (senior non commissioned officer)	Sous officier supérieur
SOM (scheme of manœuvre)	Idée de manœuvre
Spare batteries	Piles de rechange
Special idea (operation order)	Situation particulière (ORDOPE)
Speed up (to)	Accélérer
Spine	Colonne vertébrale
Split (to)	Diviser, séparer, répartir

Spyglass	Jumelle thermique
SSgt (staff sergeant)	Adjudant (sauf pour l'Infanterie ou on l'appelle CSgt – Colour Sergeant)
Staff	Encadrement ou personnel
Stand by	En attente
Stand to attention (to)	Se mettre au garde à vous
Stand to !	Se tenir prêt à / Aux postes de combat
Standing patrol	Patrouille d'observation (sonette)
STARTEX (start of the exercise)	DEBEX (début de l'exercice)
Stoppages	Incidents de tir
Stores	Approvisionnements / matériels
Student	Stagiaire
Subsequent	Ultérieur
SUSAT (SA 80)	Lunette X4 (times four) du fusil SA 80
Swap over (to)	Echanger, permuter
Syllabus	Cursus / programme
Syndicate pairs	Binôme pour l'encadrement d'une brigade de stagiaires (1 capitaine + 1 sous-officier supérieur - SNCO)
Syndicate room	Salle brigade
TAB (tactical advance to battle)	Progression tactique / recherche du contact
Tab a long way (to) / tabbing (TAB = Tactical Advance to Battle)	Faire une longue marche d'approche / marche d'approche
TAC	PC TAC
Take over from (to)	Prendre en compte auprès de
TAM (tactical aide memoire)	Carnet de combat
TAOR (tactical area of responsibility)	Zone de responsabilité (ZR)
Tap (by)	Au robinet
Task	Composante d'une mission / Procédé d'exécution
TASKORG (task organisation)	Articulation (ORDOPE)
Tbc (To Be Confirmed)	A confirmer
TFO (to follow on)	A l'issue
That is it !	Voilà !
Throughout the exercise	Pendant toute la durée de l'exercice
TI (thermal imaging)	Thermique
Top cover	Couvercle (GPMG)
Torch	Lampe
Trace	Calque (tactique)
Trip flares	Artifice éclairant piégé
Twinning ceremony	Cérémonie de jumelage
Underwear	Sous vêtements
Unsafe to drink	Non potable / impropre à la consommation
Upon arrival	Dès l'arrivée
Wales	Pays de galles
Walkthrough advance to	Déplacement à pied vers

Warning order	Ordre préparatoire
Washing and ablution facilities	Sanitaires
Water bowser	Citerne à eau
Water jerrycan	Jerrycan d'eau
Weapons systems fitted with BFAs (blank firing attachment)	Armes équipées de BTB (bouchon de tir à blanc)
Weapons tight / free	Tir restreint (progression en zone amie) / libre (contact ennemi probable)
Weather forecast	Prévisions météo
Webbing	Equipements toile
Withdraw (to) under pressure of	Se replier sous la pression de
Withdrawing / withdrawal (wdr)	Repli
Wng O (warning order)	Ordre préparatoire
WO1 (Warrant Officer class1)	Major
Work party	Equipe de manutentionnaires (manu)
Wrong (radio)	Correction (radio)
Yard	Yard (91cm)
Zero wpns (weapons) (to)	Régler les armes

DOCUMENTATION DE REFERENCE

1 – TACTIQUE

INF 202, INF 206, INF 212, INF 204-1, INF 211/215, TTA 106, TTA 152

2 – COOPERATION INTERARMES

- ABC : ABC 100-2, ABC 111-21, ABC 103-21, ABC 105-21, ABC 103-22

- ARTILLERIE : mémento artillerie EEA/DGF/DFO édition septembre 2000

- GENIE : Gen 150 éd 2000, TTA 714 éd. 92, TTA 722 éd. 95, TTA 702 éd. 89, TTA 705, GEN 301, TTA 751, TTA 909, TTA 750

3 – ARMEMENT ET OPTRONIQUE

INF 301/401, manuels d'aide technique (MAT) et manuels constructeurs.

4 – TRANSMISSIONS

TTA 150, TRS 109, TRS 121, TTA188

5 – NBC

TTA 601, TTA 601 BIS édition 1999

6 – RENSEIGNEMENT

Le mémento provisoire sur l'ennemi d'instruction à l'usage des formations de l'armée de terre édition 1996, TTA 808/1 et 808/2 éditions respectives de 1997 et 1999, TTA 181 édition de 1996

7 – LOGISTIQUE

- Déplacement VF : Mémento n° 4700/EMAT/4/CCF du 07/06/71 - TTA 126

IM 2996/DEF/EMAT/DIV/LOG/SOU du 16/11/87, DM 8900/EMAT/4/CCF du 10/11/67 (tirage 1978)

- Déplacement VR : TTA 105 – TTA 306 – STANAG 2012, 2025, 2154, 2155, IM 2000/DEF/EMAT/EMP/BTMS du 09/07/88, Guide sur exécution des déplacements par VR à l'usage des petits éléments

- Déplacement VM : Recueil de savoir-faire crise (édition 1993), Guide pratique pour unités en transit (édition 1994), Circulaire 63/ALFAN/CDF/PHIB/DR du 02/08/99

- Déplacement VA : Guide pratique pour unités en transit (édition 1994)

- Données numériques : TTA 916 - Circulaire 63/ALFAN/CDF/PHIB/DR du 02/08/99

8 – SANTE

TTA 166, Manuel de mise en condition sanitaire pour les missions extérieures (édition 1998-1999), Guide national de références pour la Formation de base aux Premiers Secours (édition 2001), DM n°1903/DEF/DCSSA/2/TEC/1 du 20 mai 1981 sur la prévention des coups de chaleur, Note technique sur les accidents dus au froid à l'attention des cadres de contact (édition 1995-1996 / DCSSA), « Les envenimations graves » de G.MION et M.GOYFFON éditions Arnette mai 2000

9 – COMPORTEMENTS ET ADMINISTRATION

- Préparation administrative pour un départ en opération : procédure de relève du personnel en mission individuelle de courte durée hors métropole n°002570/DEF/EMAT/COAT/SIT/30/DR du 12/05/95

- Droit des conflits armés : Conventions de Genève du 12 août 1949, protocoles additionnels aux Conventions de Genève du 12 août 1949, convention sur la protection des biens culturels en cas de conflit armé de 1954, TTA 925 édition 2000.

10 – LANGUES

Lexique cellule langues EAI, TTA 131

NOTES PERSONNELLES

